

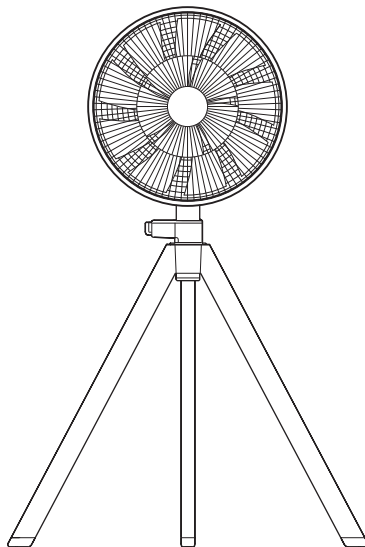

GreenFan Studio



扇風機 羽根径 30cm（家庭用）

AGR01JP シリーズ

取扱説明書 **保証書付**

重要

この度は、「GreenFan Studio」をお買い上げいただき、誠にありがとうございます。ご使用前に必ず本書、および本書の「安全上のご注意 (P.2 ~ 5)」をお読みください。また、「△」マークと併記されている内容は特に注意してください。本書は保証書をかねております。「お買い上げ日・販売店名」がわかる購入証明書とともに、お読みになった後も大切に保管してください。

日本国内専用

日本国外では使用できません。保証や修理の対象外となります。

FOR USE IN JAPAN ONLY
WARRANTY VOID IF USED OUTSIDE JAPAN

もくじ

安全上のご注意	2
パッケージ内容／各部の名前	6
組み立て方	7
本体の操作方法	10
切タイマーの表示	11
風量の表示	11
手動角度調整	12
自動首振り角度設定	13
お手入れ方法／収納時の分解方法	15
こんなときは	17
別売品について	18
製品ユーザー登録のお願い	18
保証とアフターサービス	19
ご相談窓口	19
譲渡について	20
廃棄について	20
長期使用製品安全表示制度に基づく本体表示	20
製品仕様	21
保証書	裏表紙

安全上のご注意

ご使用前によくお読みのうえ、正しく使用してください。この取扱説明書に記載の注意事項は、製品を安全に正しくご使用いただき、人体やペットへの危害や財産への損害を未然に防止するためのものです。

誤った使用によって生じる危害や損害を区分して表示しています。

 **警告** 「死亡または重傷を負う恐れがある内容」を示しています。

 **注意** 「軽傷を負う恐れがある内容」を示しています。

使用上お守りいただく内容を図記号で説明しています。

 してはいけない「禁止」内容を示しています。



 しなければならない「指示」内容を示しています。







 一般的な注意内容を示しています。

- 地震・火災など緊急時や異常時には、直ちに電源プラグを抜き、使用を中止してください。
- 本製品は、海外では使用できません。For use in Japan only.
- 本製品は一般家庭用です。他の目的での使用はおやめください。







警告

電源コード、AC アダプターについて

-  本体付属の AC アダプター以外は使用しない。
本体付属の AC アダプターを他の製品に使用しない。
故障や火災の原因となります。
-  本製品は日本国内専用のため、海外では使用しない。
火災、感電、故障の原因となります。AC アダプターの電源は、交流 100V を使用してください。
-  電源コードや AC アダプターを傷つけない。
破損による火災や感電の原因となります。以下の行為はしないでください。
傷つける／引っ張る／加工する／熱器具に近づける／折り曲げる／束ねて使用する／踏みつける／ものを載せる

-  **破損した電源コード、AC アダプターを使用しない。**
火災や感電の原因となります。
破損した場合はすぐに使用を中止し、バルミューダサポートセンター（P.19）にご連絡ください。
-  **電源プラグを濡れた手で抜き差ししない。**
感電の原因となります。
-  **電源プラグは根元まで差し込む。**
差し込みが不完全な場合、発熱による火災や感電の原因となります。
-  **使用しないときは、電源プラグをコンセントから抜く。**
感電、漏電火災、ケガの原因となります。
-  **お手入れや点検、移動時は必ず運転を停止し、電源プラグを抜く。**
不意に動作してケガの原因となります。
-  **コンセントから電源プラグを抜くときは、コードを持たずに必ず AC アダプター本体を持って引き抜く。また、電源プラグのホコリなどは、定期的にとる。**
ショート、感電、発火の原因となります。

使用に際して

-  **子どもや補助を必要とする人だけで使用しない。**
この機器は、子どもや補助を必要とする人が単独で使用することを意図しておりません。
使用の際は保護者や介助者が必ず付き添ってください。
-  **分解や修理、改造をしない。**
発火や異常作動による感電や火災の原因となります。
-  **可燃物、火のついたタバコ、線香などを近づけない。**
引火による火災の原因となります。
-  **ファンやガードをつけずに運転しない。**
ケガの原因となります。
ガードが正しく装着されていない状態での使用は大変危険です。しっかりとガードが固定されている事を確認してからご使用ください。
-  **ガードの中や可動部に指などを入れない。**
ケガの原因となります。
-  **本体に水などの液体をかけない。内部に異物を入れない。**
水や異物が入ると、火災、感電、故障の原因となります。
すぐに電源プラグを抜いてください。



濡れた手で触らない。

感電の原因となります。



この機器で子どもが遊ばないように注意する。

感電、ケガの原因となります。



異常時、故障時はすぐに使用を中止し、電源プラグを抜く。

火災の原因となります。

すぐに使用を中止し、バルミューダサポートセンター（P.19）にご連絡ください。

お手入れについて



電源プラグのホコリなどは定期的に掃除し、長期間使用しないときは電源プラグを抜く。

電源プラグにホコリがたまると、湿気などで絶縁不良となり火災の原因となります。

注意

設置について



以下のような場所での使用、保管はしない。

- ・ガスレンジなどの火気のそば
- ・引火性のガスのある場所
- ・雨や水しぶきのかかる場所
- ・高温・高湿になる場所
- ・直射日光の当たる場所
- ・屋外

火災、感電、変形、変色の原因となります。



凹凸のある場所や不安定な場所に設置しない。

本体が転倒し、ケガ、故障の原因となります。



本体設置時や使用中に製品にぶつからないようにする。







本体が転倒し、ケガ、故障の原因となります。



本体組み立て時および使用中に可動部、接合部分などに指をはさまないように注意する。

ケガの原因となります。

使用に際して

-  **風を体に長時間あてない。**
冷えすぎにより健康を害するおそれがあります。
-  **スプレーなどを吹きつけたりしない。**
可燃性のスプレーでは火災、爆発のおそれがあります。
それ以外のスプレーは樹脂、塗装部分の変質、破損のおそれがあります。
-  **落下させたり、強い衝撃を与えない。**
故障、破損するおそれがあります。
-  **動作させたまま製品を持ち上げない。**
ケガの原因となります。
-  **発熱、変形、異臭など今までと異なることに気づいたときは、使用しない。**
発熱、発火のおそれがあります。
異常が発生した場合は、使用を中止して、バルミューダサポートセンター（P.19）までご連絡ください。
-  **カーテンなどがファンに巻き込まれないように注意する。**
故障、事故の原因となります。

パッケージ内容 / 各部の名前

() 内は個数です。

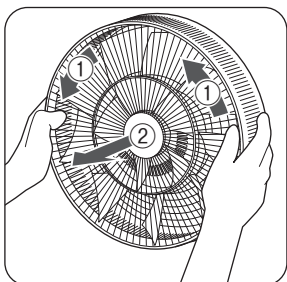

ファンガード部の開梱方法

フロントファンガードを①の方向に回転させて、②の方向へ取り外してください。

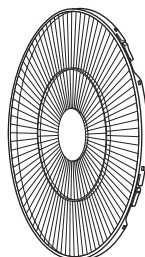

フロント
ファンガード (1)



ファン
(1)

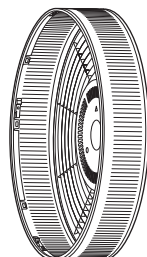

サイドガード
(1)

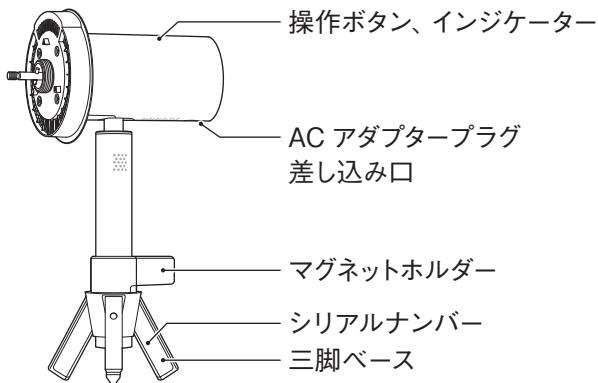

モーター部 (1)

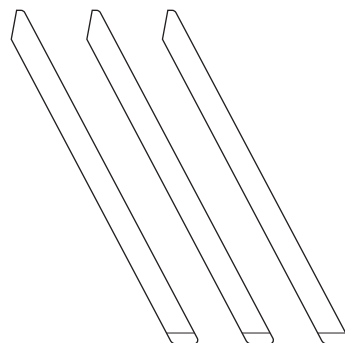

脚 (3)

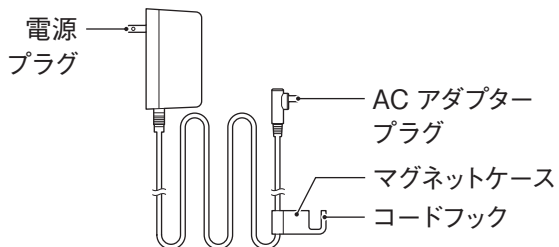

ACアダプター
(1)



ファンホルダー
(1)



ガードホルダー
(1)



取扱説明書
(保証書付) (1)

組み立て方

1 脚を三脚ベースに「カチッ」と音が鳴るまで差し込む。

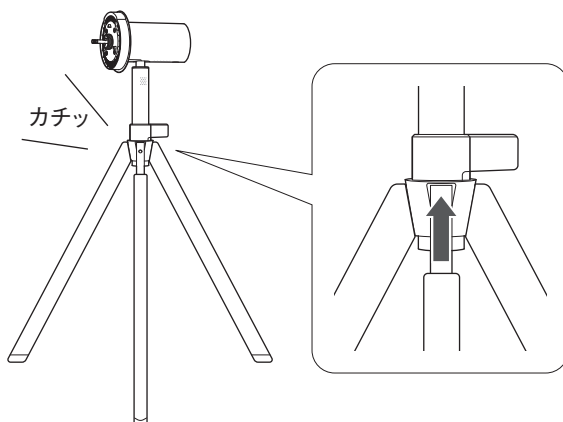

- ・組み立て時にケガのないようご注意ください。
- ・三脚ベースの奥まで、脚をしっかりと差し込んでください。差し込み後、本体を持ち上げて脚が外れないことを確認してください。
- ・脚の脱着時／取り扱い時は、周辺にものがないこと、人がいないことを確かめてください。ケガの原因となります。

2 モーター部にサイドガードをはめ込み、ガードホルダーで固定する。

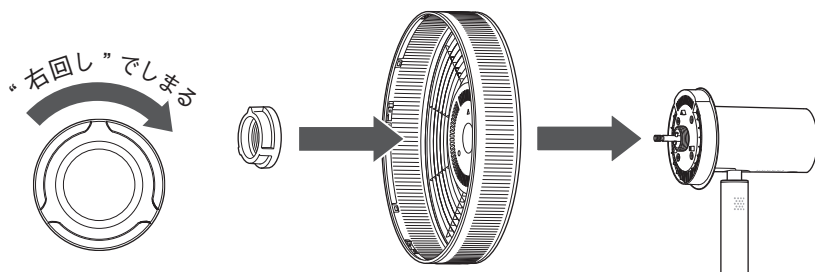

※サイドガードとモーター部の「○△□マーク」の位置を合わせて装着してください。

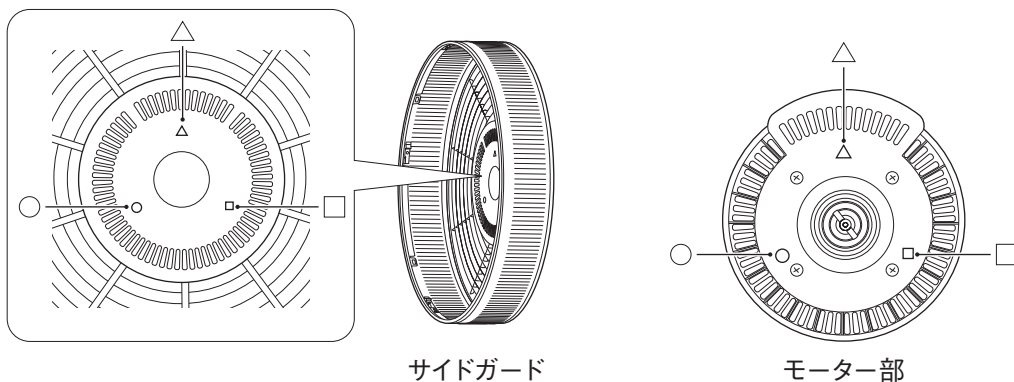

3 ファンホルダーでファンを固定する。

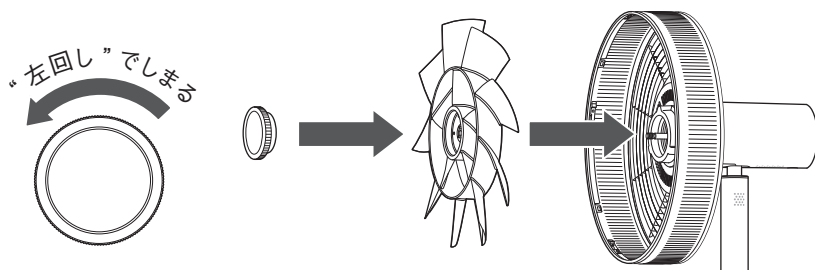

※ファン取り付け時には、表裏に注意してください。

4 フロントファンガードを装着する。

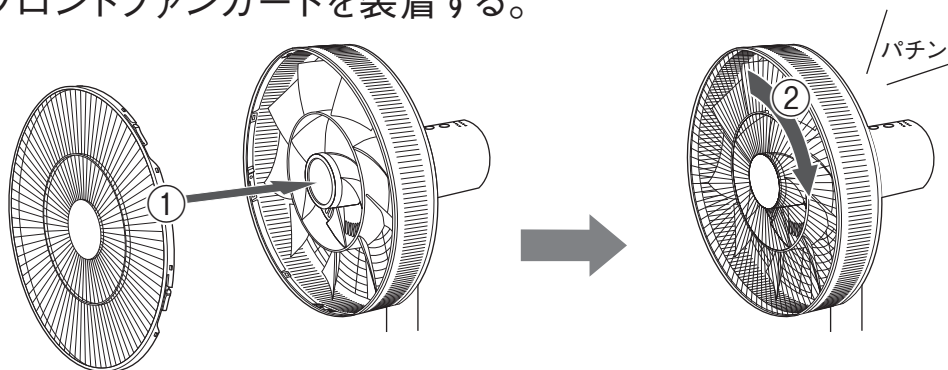

①フロントファンガードをサイドガードにはめ込む。

②固定されるまで、フロントファンガードを回転する。



- ・ファンに貼付けてある羽根注意ラベルは、法律で定められた表示ですのではがさないでください。
- ・ガードが正しく装着されていない状態での使用は大変危険です。しっかりとガードが固定されている事を確認してからご使用ください。



羽根注意ラベル

- 5 AC アダプタープラグをプラグ差し込み口に接続し、
マグネットケースを本体に固定する。
電源コードの余長を巻き、コードフックに引っ掛ける。

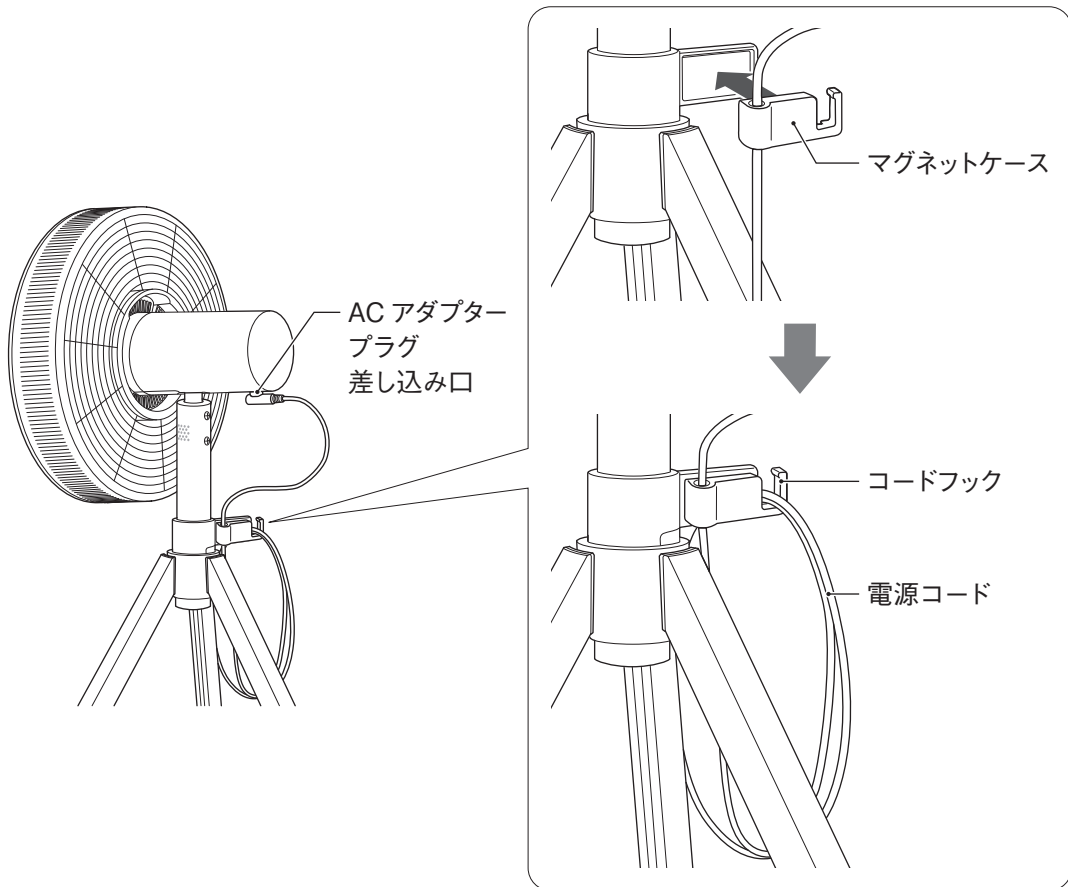

- ・コードフックに電源コード以外のものを引っ掛けないでください。
- ・コンセントと本体の間は、電源コードに余裕を持たせて設置してください。
電源コードが引っ張られた状態で使用すると、本体が転倒してケガ、故障の原因となります。

- 6 コンセントに AC アダプターを接続する。

※正常に接続されると、「ピッ」という電子音が鳴ります。

本体の操作方法

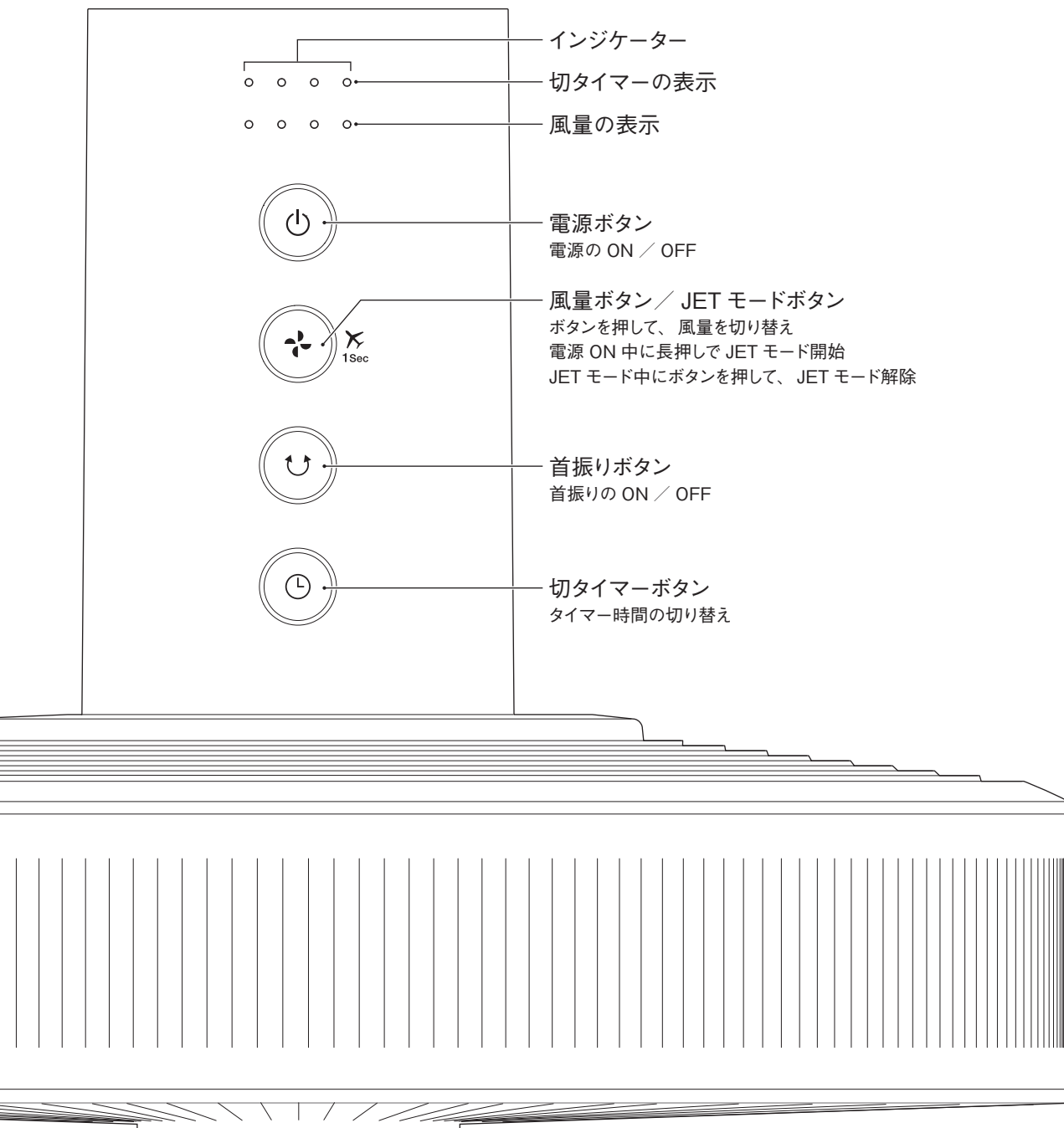

切タイマーの表示

電源 OFF までの時間を、インジケータのゆっくりとした点滅で表示します。

○：点灯 >○<：点滅 ●：消灯

切タイマー OFF	● ● ● ●
1時間	>○< ● ● ●
2時間	○ >○< ● ●
3時間	○ ○ >○< ●
4時間	○ ○ ○ >○<

風量の表示

現在の風量をインジケータの点灯で表示します。

○：点灯 ●：消灯

風量 1	○ ● ● ●	
風量 2	○ ○ ● ●	
風量 3	○ ○ ○ ●	
風量 4	○ ○ ○ ○	
JET モード	● ● ● ○ 	

※本製品は 18 時間以上操作しないと自動的に電源が切れる「18 時間オートオフ」機能を搭載しています。このオートオフ機能を解除することはできません。

※JET モード運転中は、自動首振り設定は無効になります。JET モード運転中に首振りボタンを押すと、「ピピピピピピ」というエラー音が鳴ります。JET モードを解除するには、JET モード中に風量ボタン / JET モードボタンを押してください。

※JET モード運転中でも、切タイマーの設定時間になると、電源が切れます。

※JET モード中に電源を切り、もう一度電源を入れると、JET モードを開始する前の設定（風量、首振り ON / OFF）に戻ります。

※AC アダプターを抜き、もう一度電源を入れると、工場出荷時の設定（風量 1、首振り OFF）に戻ります。

手動角度調整

本製品は、自動首振りとは別に手動で上下左右に首振りの角度調整が可能です。

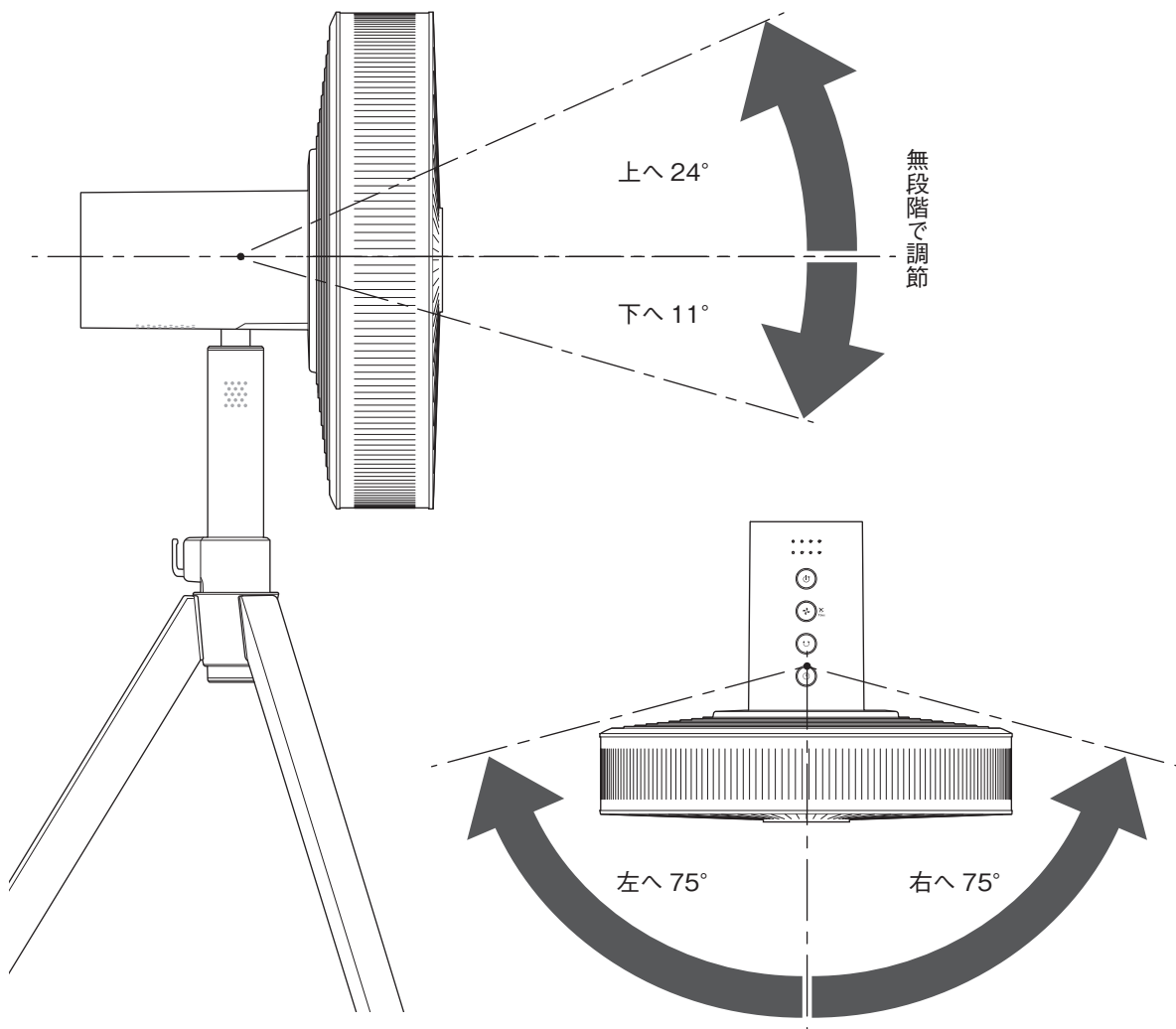

※上下方向は、無段階で角度調整ができます。



- ・上下左右の手動角度調整は、上記の角度を超えて動かさないでください。損傷する恐れがあります。
- ・首振り角度設定時に、お子様が周囲にいないことをご確認ください。頭をぶつけるなど、思わぬケガをすることがあります。

自動首振り角度設定

本製品は、自動首振りの角度を自由に設定することができます。

設定方法は、自動首振り運転中にヘッド部を左右に回転させ、「A点(始点)」と「B点(終点)」を設定します。「A点」と「B点」を決定後、その範囲を自動首振りします。

自動首振り角度は、最大で 150°まで設定できます。

1 首振りボタンを押し、首振り動作を開始する。

※首振り運転時のみ、「自動首振り角度設定」が可能です。

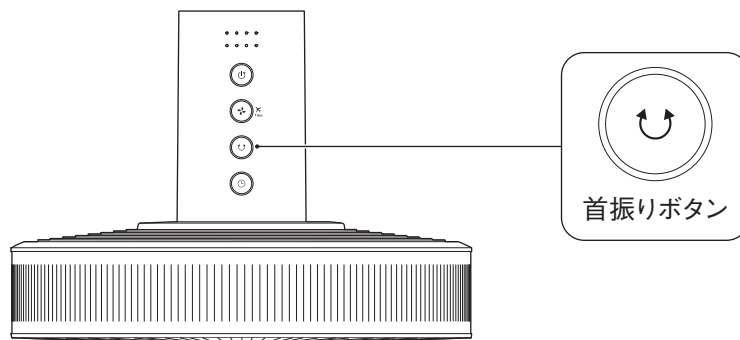

2 サイドガード部に手を添え、素早く回転させ「A点」を決定する。

※左右いずれからでも設定は可能です。

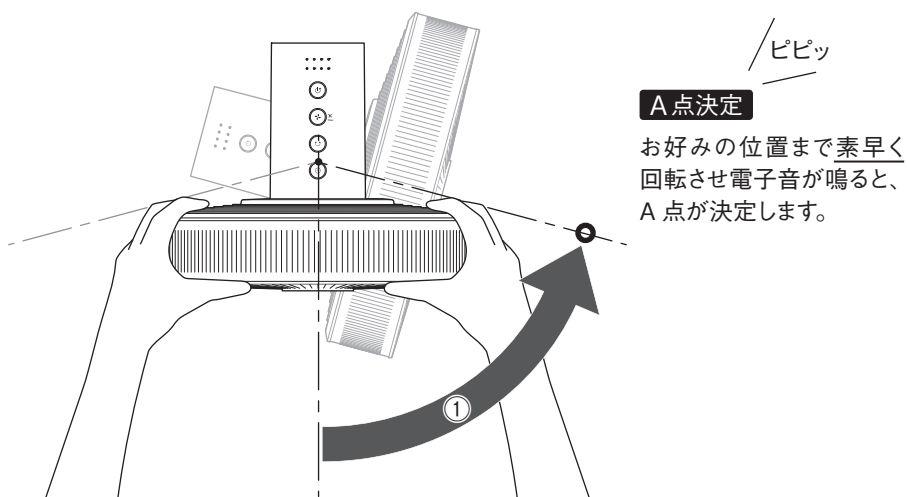

※工場出荷時は、自動首振り角度が 80°に設定されています。AC アダプターを抜くと設定した角度はリセットされ、80°に戻ります。

※「自動首振り運転中」または「自動首振り角度設定中」に首の固定を一定時間続けると安全機能が作動し運転が停止します。電源を入れ直すことで、安全機能を解除することができます。

- 3 「A点」を決定後、お好みの位置まで素早く回転させ「B点」を決定する。電子音が鳴ると「自動首振り角度設定」が完了する。

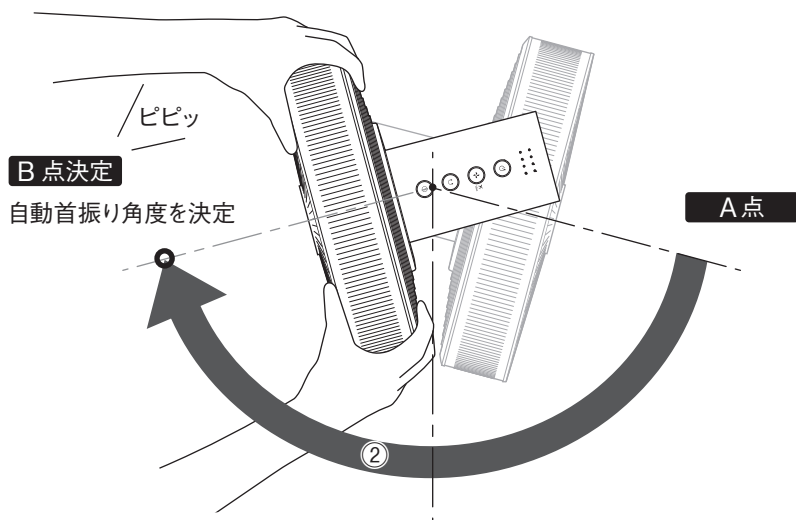

※「A点」を決定後、5秒以内に「B点」を決定してください。5秒を超えると角度設定はキャンセルされます。

※電源をOFFにした時は、ヘッドの向きが自動的に正面に移動します。

電源をONにした時は、前回設定した首振り角度範囲で自動首振りを開始します。

お好みの範囲で自動首振り角度を設定することができます。

※最小首振り角度は30°です。「A点」と「B点」の間が30°以内の場合、自動的に首振り角度が、30°になるように補正されます。

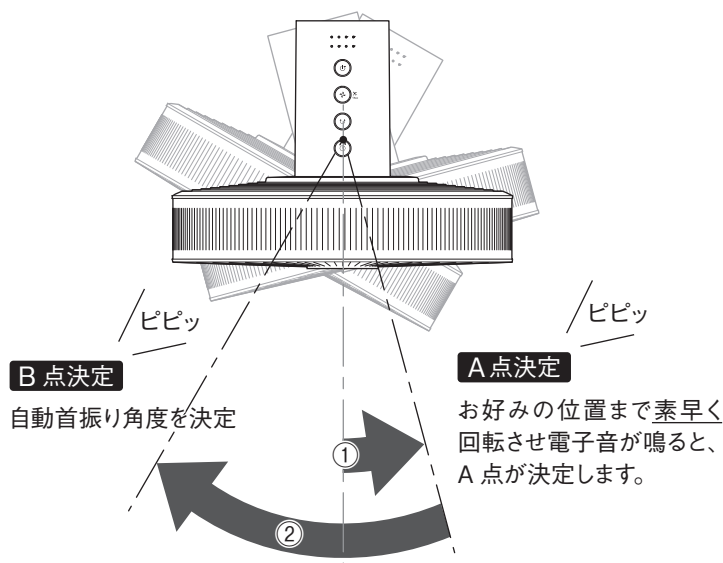

JETモード運転中は、自動首振り設定は無効になります。JETモード運転中に首振りボタンを押すと、「ピピピ ピピピ」というエラー音が鳴ります。JETモードを解除するには、JETモード中に風量ボタン/JETモードボタンを押してください。

お手入れ方法 / 収納時の分解方法

本製品は、2週間に1回のお手入れをおすすめします。



お手入れ時は、必ず AC アダプターを取り外してから作業を行ってください。
部品取り外し時は、ケガのないようご注意ください。

- 1 フロントファンガードを①の方向に回転させて②の方向へ取り外す。

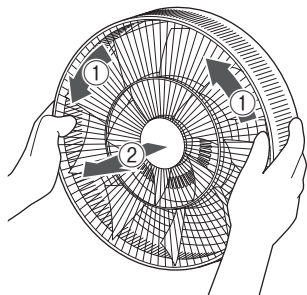

- 2 ファンホルダー、ガードホルダーをゆるめる。

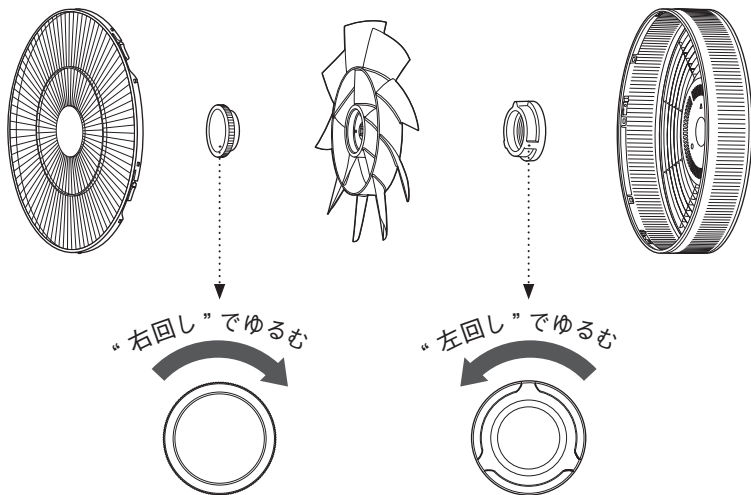

3 モーター部と脚を分解する。

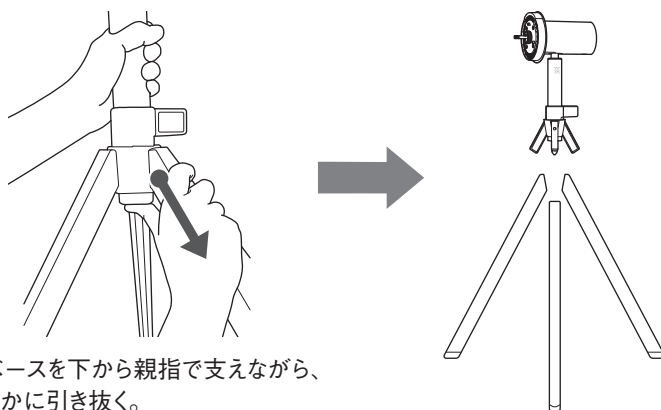

三脚ベースを下から親指で支えながら、脚を静かに引き抜く。



脚の脱着時／取り扱い時は、周辺にものがないこと、人がいないことを確かめてください。
ケガの原因となります。

■ 水洗いできる部品

柔らかい布やスポンジにうすめた台所用中性洗剤を含ませ、水洗いすることができます。

※水洗い後は、十分に乾燥させてからご使用ください。

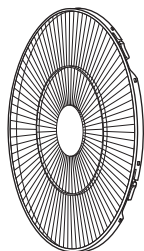

フロントファンガード



ファン

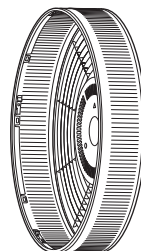

サイドガード



ガードホルダー

■ 水洗いできない部品

柔らかい乾いた布で、軽い力で拭いてください。

※下記の部品は、絶対に水洗いしないでください。

※ベンジン、シンナーなどの有機溶剤や、クレンザー、アルカリ性洗剤、アルコールを使わないでください。

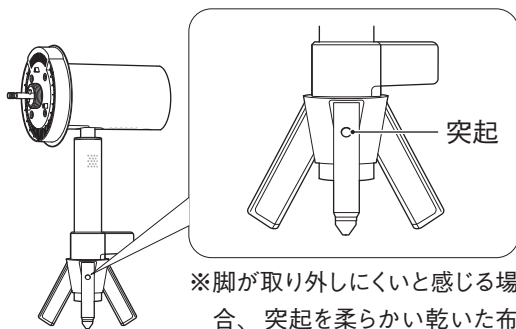

モーター部

※脚が取り外しにくいと感じる場合、突起を柔らかい乾いた布で、軽い力で拭いてください。

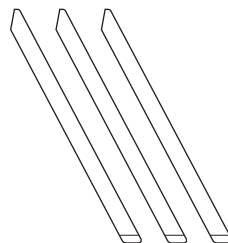

脚



ファンホルダー

こんなときは

記載の内容をお確かめになり、改善しない場合はバルミューダサポートセンター（P.19）までお問い合わせください。

こんなとき	●確認する	▶こうする
電源ボタンを押してもファンが回転しない	●ご家庭のヒューズ、ブレーカーが切れていませんか？	▶ご家庭のヒューズ、ブレーカーをご確認ください。
	●AC アダプターがコンセントに正しく差し込まれていますか？	▶AC アダプターをコンセントに正しく差し込んでください。
	●AC アダプタープラグがプラグ差し込み口にしっかりと差し込まれていますか？	▶AC アダプタープラグを確実に差し込んでください。（P.9）
	●ファンの表裏は正しく取り付けられていますか？	▶ファンを正しく取り付けてください。（P.8）
ファンは回転するが運転中の音が異常に大きい	●ファンはファンホルダーでしっかり取り付けられていますか？	▶ファンを正しく取り付けてください。（P.8）
	●ファンの表裏は正しく取り付けられていますか？	▶ファンを正しく取り付けてください。（P.8）
	●ファンとガードが当たっていませんか？	▶ファンとガードをしっかりと取り付けてください。（P.7）
ファンは回転するが風が以前より弱くなった	●ファンやガードにほこりがついていませんか？	▶ガード周辺にほこりが溜まると送風効率が下がります。お手入れの目安は2週間に1度程度です。（P.15）
ファンホルダーが締まらない	●ファンホルダーを固定する際の回転方向は正しいですか？	▶正しい回転方向で取り付けてください。ファンホルダーは反時計回りでしまります。（P.8）
首振り運転時の動作音が気になる	●首振り運転時に「カタカタ」「コトコト」と音が一時的に強まることある。	▶首振りモーター特有の音で故障ではありません。
首振りの向きが左右どちらかに片寄っている	●自動首振り角度の可動範囲を設定していませんか？	▶自動首振り角度を設定してください。（P.13）
自動的に運転が停止した	●切タイマーを設定していませんか？	▶切タイマーの設定を再度ご確認ください。（P.11）
	●最後の操作から18時間後に止まっていますか？	▶本製品は安全のため18時間オートオフ機能を搭載しています。（P.11）
ファンのゆれが気になる	●ファンに貼られている「羽根注意ラベル」が剥がれていませんか？	▶ファンにラベルが貼られた状態でバランスが取れるように設計されています。
		▶本製品のファンは複数の羽根で構成されているため、ゆれが強調されやすい特徴をもっています。出荷される製品は、検査を済ませたものになりますので、ご安心ください。

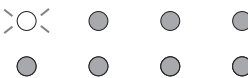
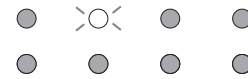
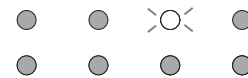
こんなとき	●確認する	▶こうする
インジケータが点滅している	●切タイマーの左から1番目 (P.11) のインジケータが点滅していますか？ 	▶ACアダプターの故障、または純正でないACアダプターが接続されています。ACアダプターを外し、5秒程度おいてから純正のアダプターを再接続してください。それでも回復しない場合は、バルミューダサポートセンターまでお問い合わせください。(P.19)
	●切タイマーの左から2番目 (P.11) のインジケータが点滅していますか？ 	▶ファンが回らない状態になっています。ACアダプターを外し、本体が正しく組み立てられているか確認してください。(P.7) 5秒程度おいてから再接続してください。それでも回復しない場合は、バルミューダサポートセンターまでお問い合わせください。(P.19)
	●切タイマーの左から3番目 (P.11) のインジケータが点滅していますか？ 	▶首振りできない状態になっています。周囲に首振り動作を妨げるものがないか確認してください。ACアダプターを外し、5秒程度おいてから再接続してください。それでも回復しない場合は、バルミューダサポートセンターまでお問い合わせください。(P.19)
首振りの折り返し位置が、設定した位置よりも狭い	●ACアダプターを本体から抜いていませんか？	▶電源を抜いた場合、自動首振り角度は、工場出荷時設定に戻ります。(P.13)
	●本体が傾いた状態で使用していませんか？	▶平らな場所に設置してご使用ください。

別売品について

消耗品・専用パーツを別売しています。

ご購入はこちらから

<https://www.balmuda.com/jp/supply/>



製品ユーザー登録のお願い



ご登録はこちら

BALMUDAではお客様に最適な製品サポートを受けていただくために、製品ユーザー登録をお願いしております。登録にはシリアルナンバーの入力が必要です。シリアルナンバーは、三脚ベース部のラベルで確認できる、13桁の英数字です。三脚ベース部を確認する場合は、本体を横に寝かせてから、脚を取り外してください。

保証とアフターサービス

最適なサービスを確実に受けいただくため、製品ユーザー登録をお願いします。修理に関するご相談ならびに製品のお取り扱い、お手入れに関するご相談は、バルミューダサポートセンター（P.19）までお気軽にご連絡ください。

1) 保証期間は、お買い上げ日から1年間です。

購入証明書（領収書、納品書など）で保証期間内であることが確認できる場合に限り、無償で修理または交換いたします。購入証明書を大切に保管してください。

2) 修理・交換作業は弊社が承ります。また、修理・交換のために取り外した部品は、弊社が適切に処理、処分いたします。

3) 本製品の補修用性能部品の保有期間は生産終了後8年間です。補修用性能部品とは、本製品の機能を維持するために必要な部品です。

4) 本製品は、日本国内向けに交流100V専用で設計されています。電源電圧や電源周波数の異なる日本国外では使用できません。また、アフターサービスも行いません。

This product uses only 100V(volts)AC, which is specifically designed for use in Japan. It cannot be used in other countries with different voltage, power frequency requirements, or receive after sales service abroad.

ご相談窓口



製品の使い方やトラブル・故障について

<https://www.balmuda.com/jp/support/>



下記をご用意いただくと円滑に対応できます

- ・取扱説明書および保証書（本書）
- ・購入証明書（領収書、納品書など）
- ・シリアルナンバー（三脚ベース部）

インターネットでのお問い合わせができない場合、お電話にてご連絡ください。

電話 0120-686-717

受付時間 10:00 - 17:00（土・日・祝日および弊社休業日を除く）

通話料無料。携帯電話からもご利用になれます。

IP電話など無料通話サービスをご利用いただけない場合は0422-34-1705におかけください。

※通話料はお客様のご負担となります。

バルミューダ株式会社 〒180-0023 東京都武蔵野市境南町 5-1-21

譲渡について

譲渡される場合、本製品お買い上げ時の付属品および本取扱説明書も付属してください。また、BALMUDA ID のマイページから製品登録の削除をお願いします。

廃棄について

本製品およびその一部を廃棄する際は、お住まいの地域の規則に従ってください。

長期使用製品安全表示制度に基づく本体表示

本体への表示内容

経年劣化により危害の発生が高まるおそれがあることを注意喚起するために、電気用品安全法で義務付けられた以下の内容を本体に表示しています。

設計上の標準使用期間

- ・ 運転時間や温湿度など、標準的な使用条件に基づく経年劣化に対して製造した年から安全上支障なく使用することができる標準的な期間です。
- ・ 設計上の標準使用期間は、無償保証期間とは異なります。また、偶発的な故障を保証するものでもありません。



標準使用条件 日本電機工業会自主基準 HD-116-3 による

環境条件	電圧	100V	
	周波数	50Hz/60Hz	
	温度	30℃	
	湿度	65%	
	設置条件	標準設置	製品の取扱説明書による（水平で安定した場所）
負荷条件		定格負荷（風速）	製品の取扱説明書による
想定時間等	1日あたりの使用時間	8（時間/日）	
	1日使用回数	5（回/日）	
	1年間の使用日数	110（日/年）	
	スイッチ操作回数	550（回/年）	
	首振り運転の割合	100（%）	

- ・ 環境条件の温度 30℃、湿度 65% は、JIS C 9601 の試験状態を参考としています。
- ・ 設置状況や環境、使用頻度が上記の条件と異なる場合、または、業務など本来の使用目的以外でご使用された場合は、10年より短い期間で経年劣化による発火/けが等の事故に至るおそれがあります。
- ・ “経年劣化”とは、長期にわたる使用や放置に伴い生ずる劣化をいいます。

製品仕様

本体

製品名	GreenFan Studio
型式	AGR01JP シリーズ
電圧	24V 三
消費電力	最大 36W
外形寸法	約幅(W)598mm × 奥行(D)520mm × 高さ(H)900mm
切タイマー	1・2・3・4 時間
製品質量	約 3.6kg
用途	家庭用、屋内用

- ・ 消費電力は JET モードのときの値です。
- ・ 仕様および外観は、改善のため予告なく変更することがあります。

AC アダプター

定格入力電圧	100-240V ~
定格周波数	50-60Hz
定格出力電圧	24V 三
定格出力電流	2A
コード長さ	約 3m

保証書

品名 : GreenFan Studio

販売店

型式 : AGR01JP シリーズ

店名・住所・電話番号

保証期間 : お買い上げ日より1年

対象 : 本体・AC アダプター (本体付属)

お買い上げ日 年 月 日

お客様 お名前

ご住所

お電話番号

無償修理をご依頼になる場合は本書に記載のバルミューダサポートセンターまでお問い合わせください。

修理等のご相談時にいただいた個人情報のお取り扱いについて

1) バルミューダ株式会社は、お客様の個人情報をお客様の対応や修理およびその確認時に利用し、これらの目的のためにご相談内容の記録を残すことがあります。

2) 次の場合を除き、弊社以外の第三者に個人情報を提供することはありません。

(a) 修理やその確認業務、輸配送を委託する場合。

(b) 法令の定める規定に基づく場合。

バルミューダのプライバシーポリシーについてはこちらをご覧ください。▶ www.balmuda.com/jp/legal/privacy

この保証書は保証期間中に取扱説明書、本体ラベル、その他の注意書きに従った正常な使用状態で故障した場合、本書記載内容で弊社が無償修理を行うことをお約束するものです。従って、この保証書によって保証書を発行している者（保証責任者）、およびそれ以外の事業者に対するお客様の法律上の権利を制限するものではありません。

修理・保証の詳細については、修理規約をご覧ください。▶ www.balmuda.com/jp/legal/repair

1) 保証期間内でも以下に該当する場合は、保証の対象外とし、弊社は一切の責任を負いません。

(a) 取扱説明書、本体ラベル、その他注意書きに従わない使用状態（海外における使用を含む）に起因する故障または損傷。

(b) 使用上の誤り、または改造や不当な修理による故障または損傷。

(c) お買い上げ後の取り付け場所の移動、落下、引っ越し、輸送などによる故障または損傷。

(d) 火災、地震、風水害、落雷、その他の天災地変ならびに公害や塩害、異常電圧、その他の外部要因による故障または損傷。

(e) 車両、船舶への搭載や極端な高温、低温、多湿、埃の多い場所などで使用された場合の故障または損傷。

(f) 一般家庭以外（例えば業務用など）で使用された場合の故障または損傷。

(g) 本書のご提示がない場合。

(h) 本製品のご購入を証明する購入証明書（領収書、納品書など）が無く、本書のお買い上げ日、お客様名、販売店名が確認できない場合。あるいは字句を書き換えられた場合。

(i) 付属品や消耗品などの場合（ただし、損害が材質上または製造上の瑕疵により生じた場合はこの限りではありません）。

(j) 表面的な損傷の場合（かすり傷、へこみなどを含みます）。

(k) 高温多湿の場所など保存上の不備、経年劣化、自然消耗による瑕疵の場合。

(l) 故障原因について虚偽の申告がなされた場合。

2) 保証期間内でも商品を弊社窓口へ送付された場合の送料や出張修理を行った場合の出張料は、お客様のご負担となります。

3) 故障の状況その他の事情により、修理に代えて製品交換をする場合があります。

4) 修理に際して再生部品、代替部品を使用する場合があります。また、修理により交換した部品は弊社が適切に処理、処分いたします。

5) 本書に基づく無償修理（製品交換を含みます）後の製品については、最初のご購入時の保証期間が適用されます。

6) 故障によりお買い上げの製品を使用できなかったことによる損害については補償いたしません。

7) 本書は再発行いたしませんので紛失しないよう大切に保管してください。

8) 本書は日本国内においてのみ有効です。

バルミューダ株式会社 〒180-0023 東京都武蔵野市境南町 5-1-21 ☎0120-686-717

Effective only in Japan