

BALMUDA

GreenFan Japan

User's Guide

取扱説明書

保証書付

日本国内 AC100V 専用 ※海外での使用は、故障の原因となります。

FOR USE IN JAPAN ONLY

※NO QUALITY ASSURANCE FOR OVERSEAS USE



EGF-1500 Series

重 要

この度は、「GreenFan Japan」をお求めいただき、誠にありがとうございます。

ご使用前に必ず本書、および本書の「安全上のご注意 (P.17～P.20)」をお読みください。

また、各ページにある「❗」マークと併記されている内容は必ず守ってください。

本書は保証書をかねております。「お買い上げ日・販売店名」などを記入のうえ、

お読みになった後も大切に保管してください。

もくじ

ご使用の前に		安全のために	
パッケージ内容	3	安全上のご注意	17
ヘッド部の組み立て方	4	特にお守りいただきたいこと	18
組み立て方	5	警告	19
ショートサイズにする	6	注意	20
使い方		収納方法	21
本体の操作方法	7	製品仕様	22
手動角度調整	8	お困りのときは	
自動首振り角度設定	9	よくあるお問い合わせ	23
リモコンの操作	11	保証とアフターサービス	25
電池の入れ替え方法	12	お客様の個人情報のお取り扱いについて	25
リモコン使用上の注意	12	廃棄・回収について	25
ACアダプター	13	ご相談窓口	26
お手入れ方法	14	長期使用製品安全表示制度に基づく本体表示	26
Battery&Dock(別売)と組み合わせて使う		保証書	27
取り付け方法	15		

パッケージ内容 ()内は個数です。

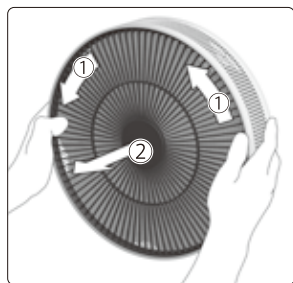

ファンガード部の開梱方法
フロントファンガードを①の方向に
回転させて、②の方向へ取り外して
ください。

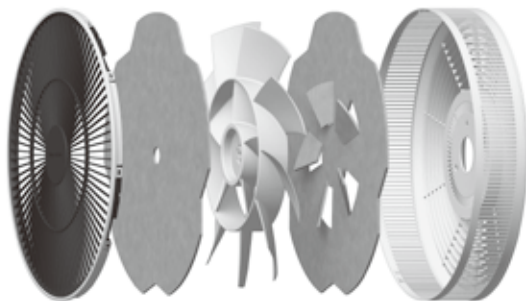

フロントファンガード(1)
ファン(1)
サイドガード(1)



モーター部(1)



中間ポール(1)



取扱説明書兼保証書(1)



ベース部(1)
バッテリーカバー(1)



ACアダプター(1)



ファンホルダー(1)



ガードホルダー(1)



リモコン(1)
ボタン電池内蔵(1)
※テスト用電池

3 ご使用前に

ヘッド部の組み立て方

- 1** モーター部にサイドガードをはめ込み、ガードホルダーで固定する。

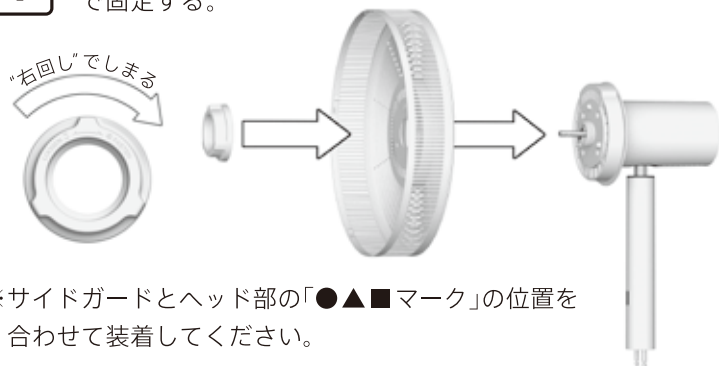

※サイドガードとヘッド部の「●▲■マーク」の位置を合わせて装着してください。

- 2** ファンホルダーでファンを固定する。

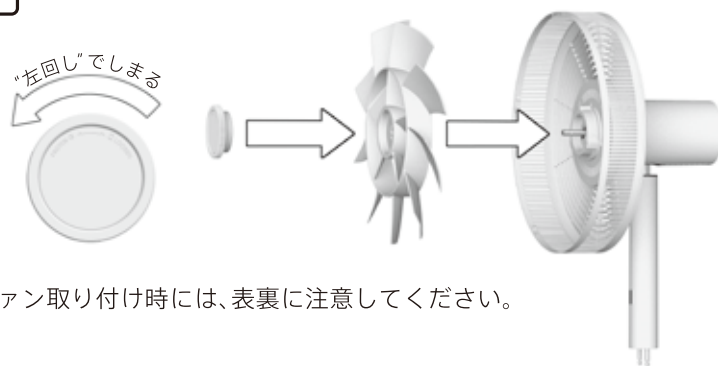

※ファン取り付け時には、表裏に注意してください。

- 3** フロントファンガードを装着する。

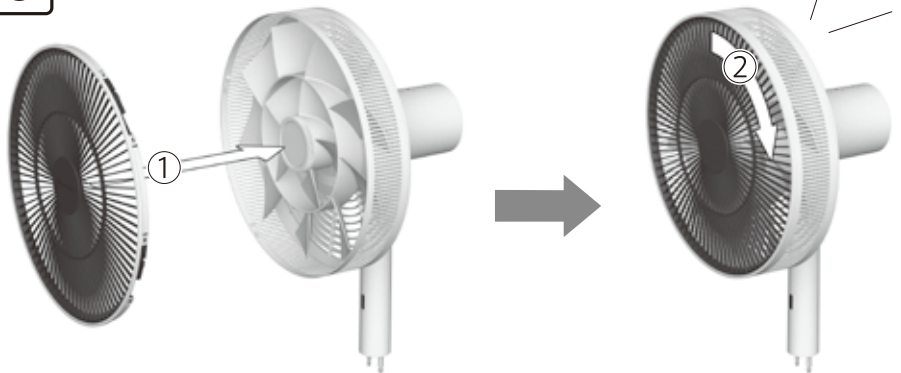

①フロントファンガードをサイドガードにはめ込む。 ②固定されるまで、フロントファンガードを回転する。



- ❗ ファンに貼付けてある羽根注意ラベルは、法律で定められた表示ではがさないでください。
- ❗ ガードが正しく装着されていない状態での使用は、大変危険です。しっかりとガードが固定されている事を確認してからご使用ください。

組み立て方

1 中間ポールをベース部に差し込む。

2 組み立てたヘッド部を中間ポールに差し込む。

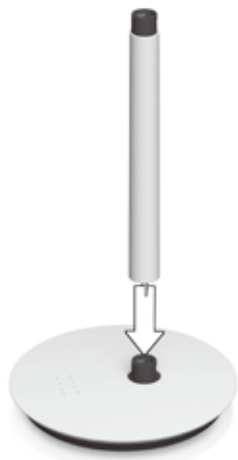

ジョイント部のシャフトと穴の組み合わせ

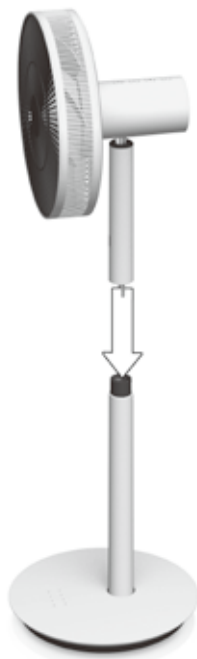
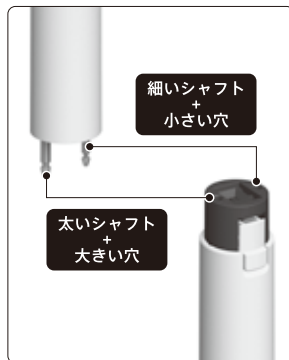

※シャフトに電気は流れていません。

※シャフトと穴の組み合わせが違うと、差し込めません。

※ロック解除ボタンを押さずに、両方のポールがはずれないことを確認してください。



接続時に指をはさまないようにご注意ください。

「パチン」というまでしっかりと差し込んでください。

3 ACアダプタープラグを接続する。

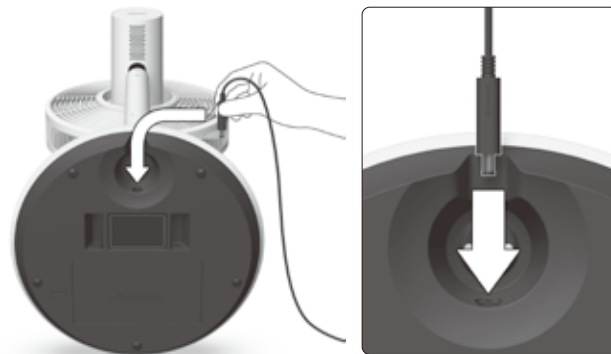

4 コンセントにACアダプターを接続する。

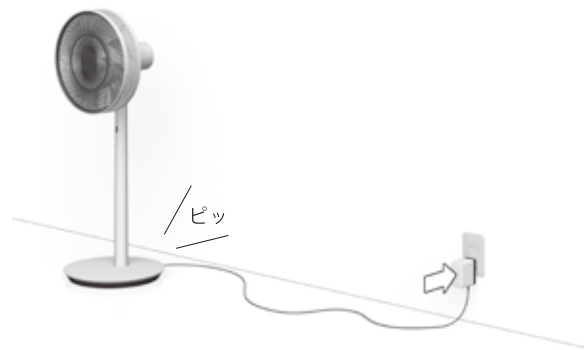

※正常に接続されると、「ピッ」という電子音が鳴ります。

※Battery Pack (別売) を取り付けた状態で、ACアダプターを接続した場合、電子音は鳴りません。

ショートサイズにする

本製品は、リビングファンとして使用する「トールサイズ」と、棚などに置いて使用する「ショートサイズ」の2種類の使い方が可能です。



トールサイズ

ショートサイズ

❗ 本体から、必ずACアダプターや、Battery Pack (別売) を取りはずしてから作業を行ってください。

組み替え方

1 ロック解除ボタンを押しながらヘッド部を取り外す。

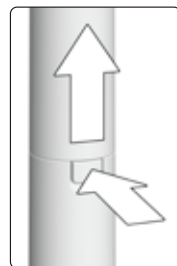
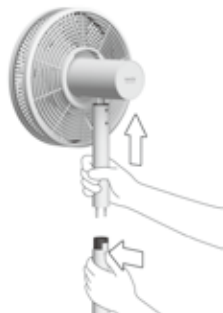

ロック解除ボタン

2 ベース裏のロック解除ボタンを押しながら、中間ポールを取り外す。

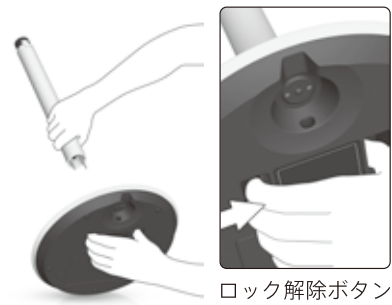

ロック解除ボタン

3 ヘッド部をベース部に差し込む。

※シャフトと穴の組み合わせが違くと差し込めません。

※ロック解除ボタンを押さずに、両方のポールがはずれないことを確認してください。



❗ 接続時に指をはさまないようにご注意ください。「パチン」というまでしっかりと差し込んでください。

本体の操作方法

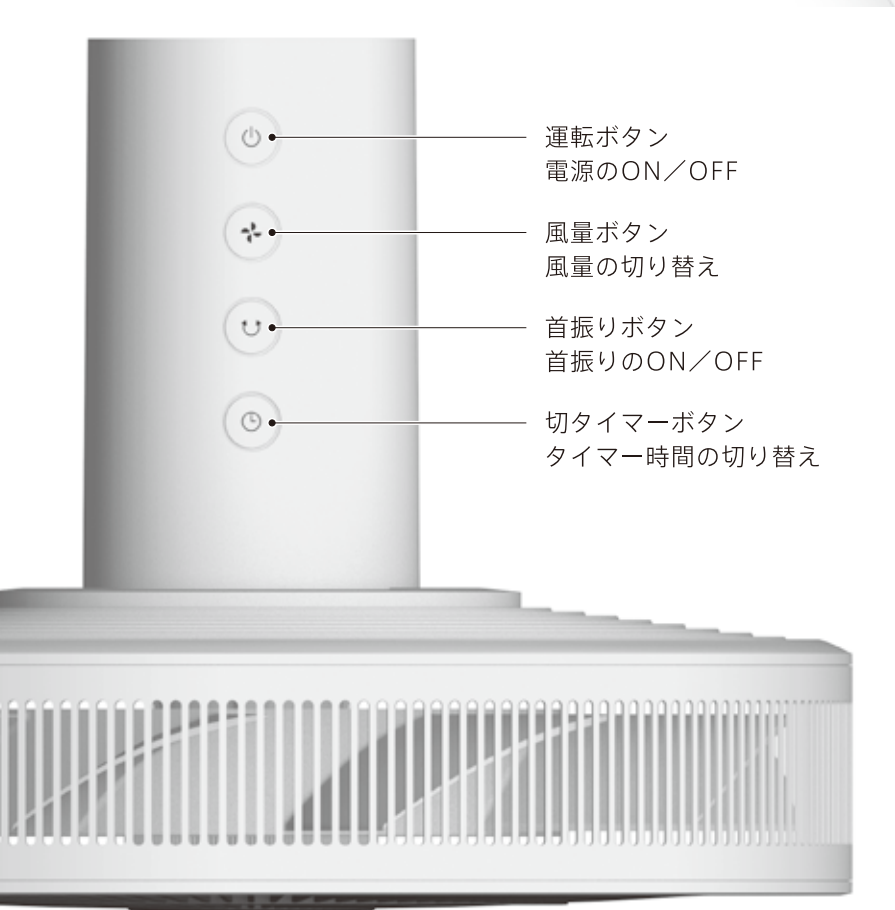

- 運転ボタン
電源のON/OFF
- 風量ボタン
風量の切り替え
- 首振りボタン
首振りのON/OFF
- 切タイマーボタン
タイマー時間の切り替え

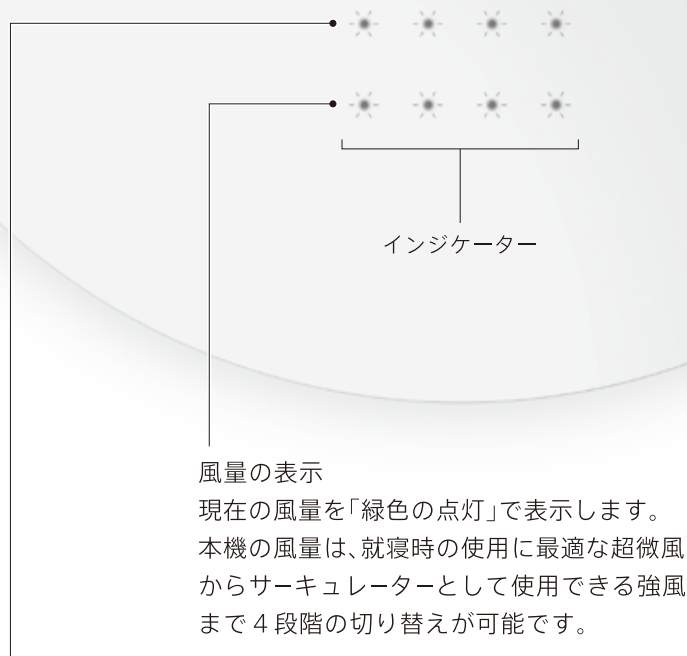

切タイマーの表示
電源OFFまでの時間(左から1・2・3・4時間)を「緑色のゆっくりとした点滅」で表示します。

- ※本製品は12時間以上操作しないと自動的に電源が切れる「12時間オートオフ」機能を搭載しています。
このオートオフ機能を解除することはできません。
- ※操作しない状態が1分以上経過すると、LEDが低輝度の明るさになります。

手動角度調整

本製品は、自動首振りとは別に手動で上下左右に首振りの角度調整が可能です。

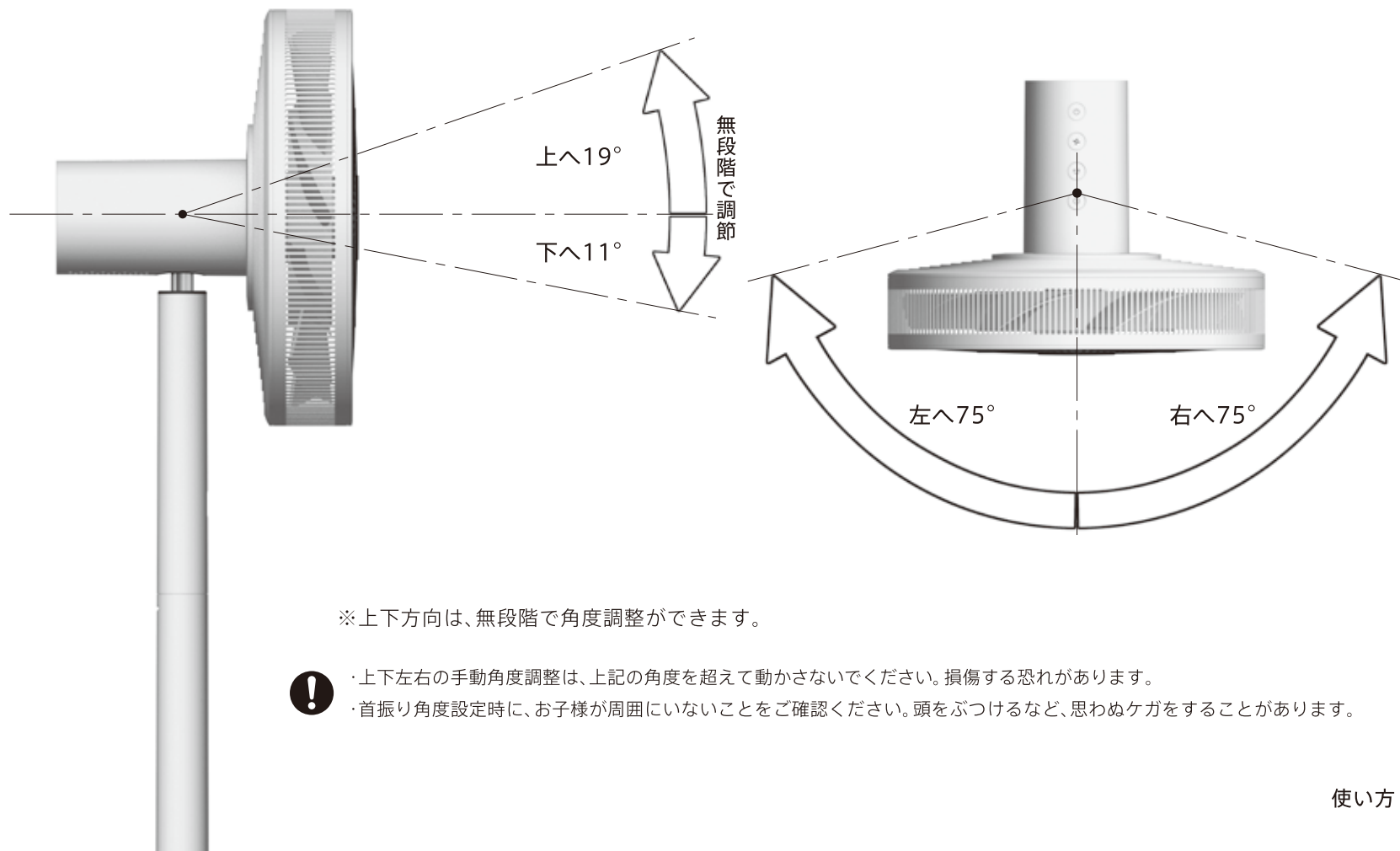

※上下方向は、無段階で角度調整ができます。



- ・上下左右の手動角度調整は、上記の角度を超えて動かさないでください。損傷する恐れがあります。
- ・首振り角度設定時に、お子様が周囲にいないことをご確認ください。頭をぶつけるなど、思わぬケガをすることがあります。

自動首振り角度設定

本製品は、自動首振りの角度を自由に設定することができます。

設定方法は、自動首振り運転中にヘッド部を左右に回転させ、「A点」と「B点」を設定します。「A点」と「B点」を決定後、その範囲を自動首振りします。

《例1》 自動首振り角度は、最大で150°まで設定できます。

1

首振りボタンを押し、首振り動作を開始します。

※首振り運転時のみ、「自動首振り角度設定」が可能です。



2

サイドガード部に手を添え、素早く回転させ「A点」を決定します。

※左右いずれからでも設定は可能です。

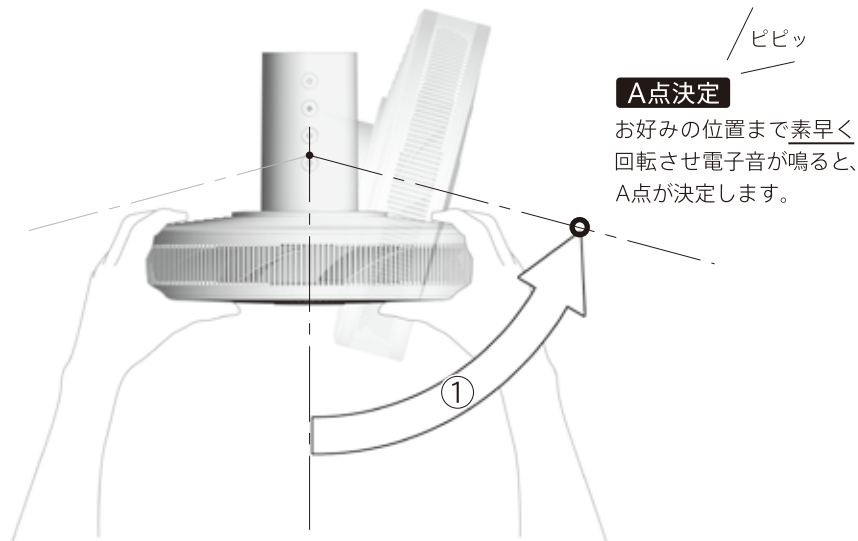

※ 工場出荷時は、自動首振り角度が80°に設定されています。ACアダプターを抜いたり、Battery Pack (別売) を取り外すと工場出荷時設定に戻ります。

※ 「自動首振り運転中」または「自動首振り角度設定中」に首の固定を一定時間続けると安全機能が作動し運転が停止します。

電源を入れ直すことで、安全機能を解除することができます

- 3** 「A点」を決定後、お好みの位置まで素早く回転させ「B点」を決定します。電子音が鳴ると「自動首振り角度設定」が完了します。

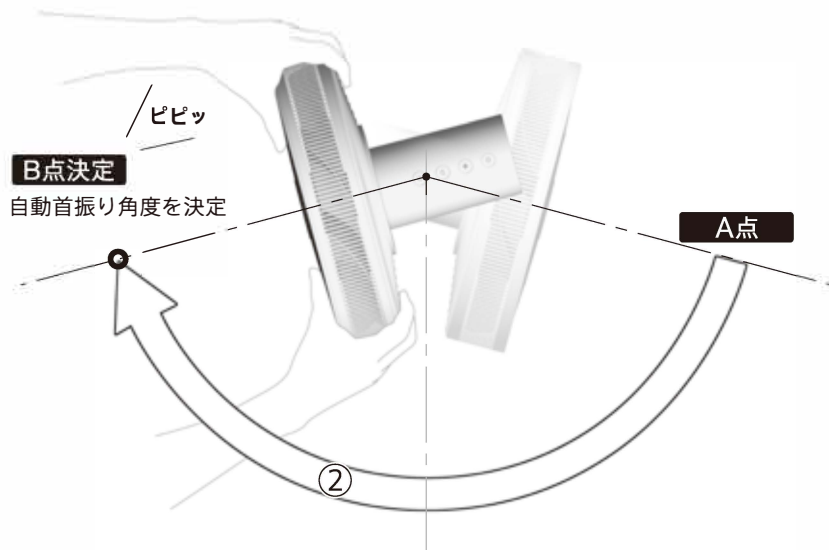

※ 電源をOFFにした時は、ヘッドの向きが自動的に正面に移動します。
電源をONにした時は、前回設定した首振り角度範囲で自動首振りを開始します。

- 《例2》 お好みの範囲で自動首振り角度を設定することができます。

※ 最小首振り角度は30°です。「A点」と「B点」の間が30°以内の場合、自動的に首振り角度が、30°になるように補正されます。

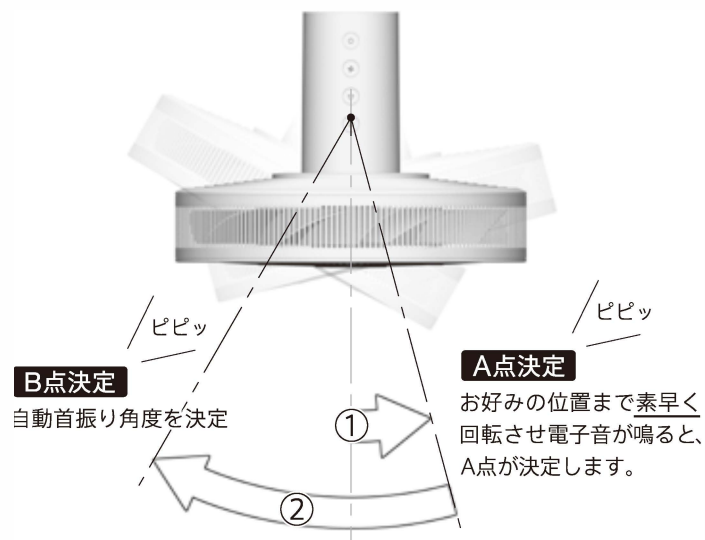

弊社HPでは、動画で「自動首振り角度設定」の方法をご案内しています。
<http://www.balmuda.com/jp/greenfan/design>

リモコンの操作

リモコンでは、本体のボタンと同様の操作が可能です。(P.7)

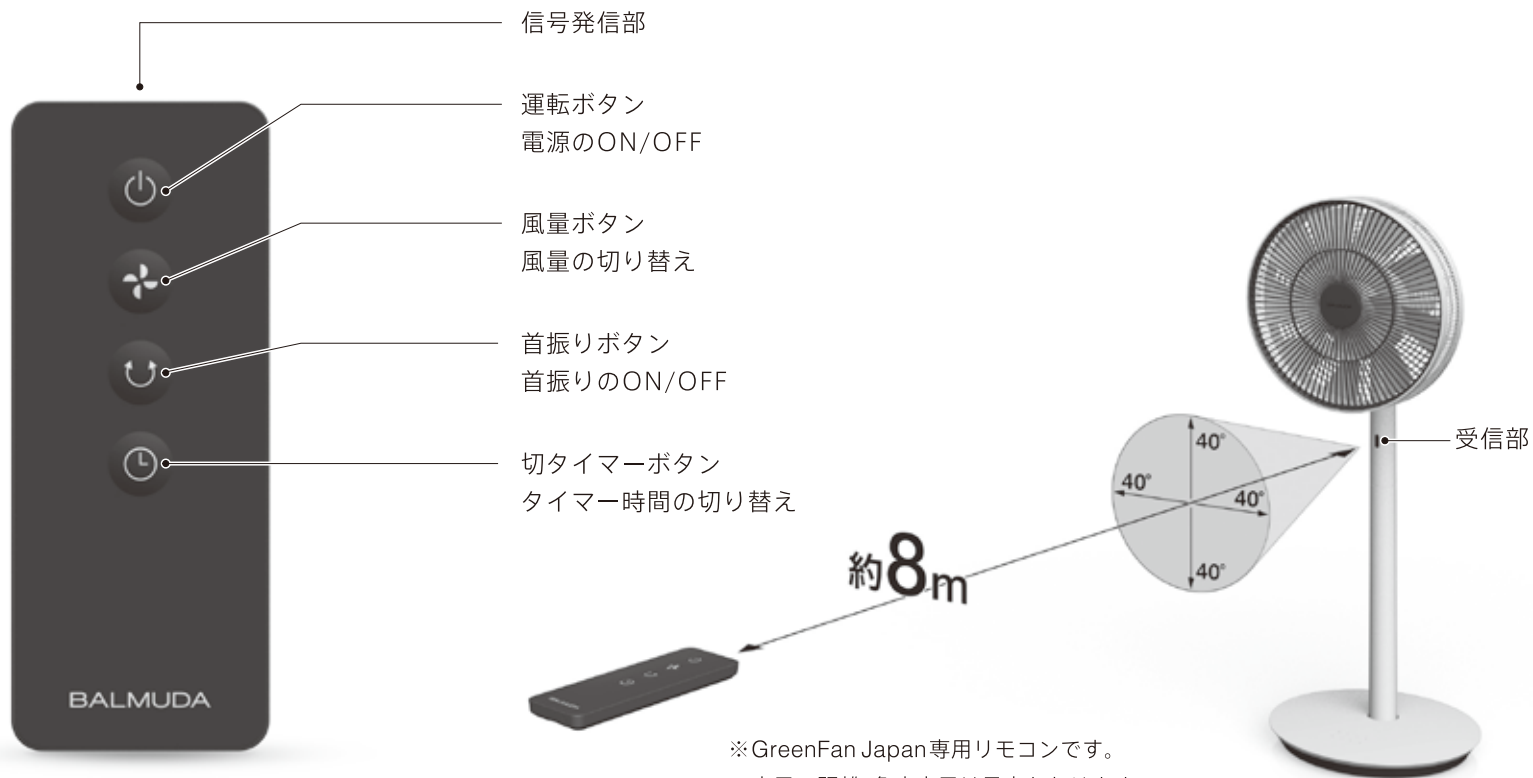

- ※ GreenFan Japan 専用リモコンです。
- ※ 表示の距離・角度表示は目安となります。
- ※ 信号発信部を本体受信部に向けてご使用ください。

電池は工場出荷時から、リモコンに入っています。
リモコンの絶縁シートを、やじるしの方向に引き抜いてご使用ください。

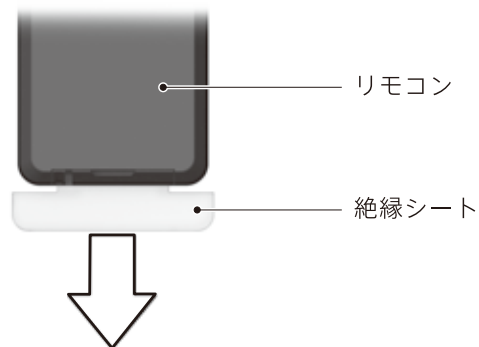

電池の入れ替え方法

ツメ部分を押しながら引き出してください。

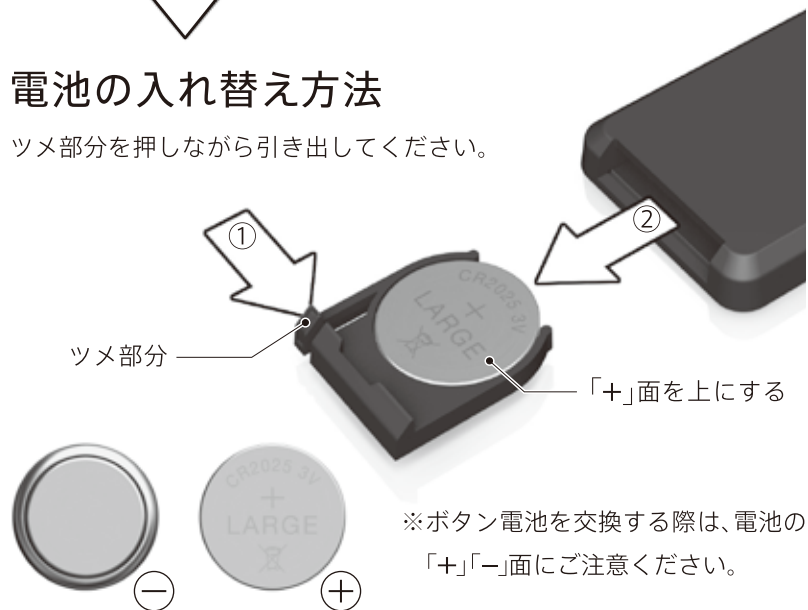

下記、リモコン使用上の注意事項をお読みになり正しくご使用ください。

- ・本体の受信部に直接日光や照明器具の強い光が当たらないようにしてください。操作できないことがあります。
- ・受信部をかくさないでください。リモコンと本体の受信部との間に障害物があるとリモコンによる操作ができなくなります。
- ・リモコン操作の反応が悪くなったときは、新しい電池と交換してください。
- ・リモコン用の電池は、ボタン電池(CR2025 3V)をご使用ください。
- ・長期間リモコンを使用しないときは、リモコンから電池を取り出してください。液もれの原因となります。

お願い

- ・リモコン(電池)は、乳幼児の手の届かない所に置いてください。
万一、電池を飲み込んだ場合は、すぐに医師に相談してください。
- ・電池が漏液して液が目に入った時は、こすらずに水道水などのきれいな水で充分洗った後、直ちに医師の治療を受けてください。目に障害を与える原因となります。
- ・電池が漏液して液が皮膚や衣服に付着した場合には、直ちに水道水などのきれいな水で洗い流してください。皮膚がかぶれたりする原因となります。
- ・電池が漏液して液が、衣服や革製品、家具、床などに付着した場合は、染みになる恐れがありますので、充分ご注意ください。
- ・電池を破棄する場合は、お住まいの地域のゴミ分別方法に従ってください。
(破棄する際に、「+」「-」面をセロハンテープなどで包んでください)

ACアダプター

BALMUDA マルチプラグ ACアダプター

「BALMUDA マルチプラグ ACアダプター」は、プラグユニットを4方向に取り付けることで、ご使用のコンセントに合わせてACアダプターの差し込み方向を選択いただけます。

上



右



下



左



取り外し

取り付け

PUSHボタン

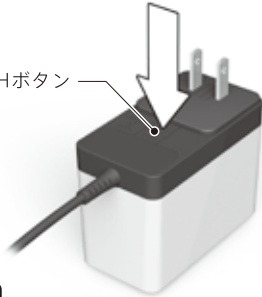

1

「PUSHボタン」を押す。

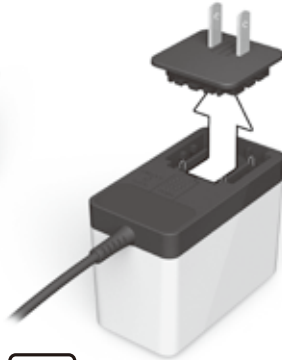

2

スライドして持ち上げる。

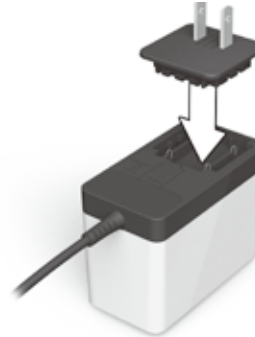

1

プラグユニットをはめ込む。

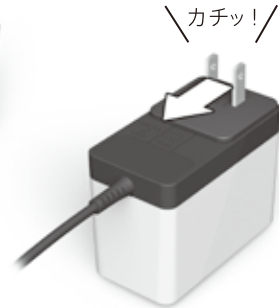

2

Lock方向に「カチッ」と音がするまでスライドする。

お手入れ方法

本製品は、2週間に1回のお手入れをおすすめします。

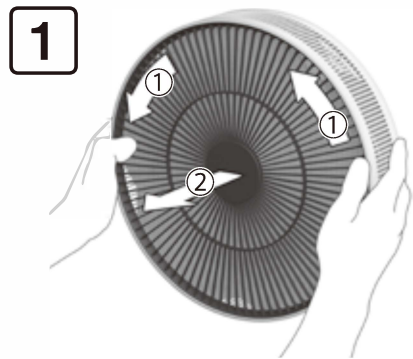

フロントファンガードを①の方向に回転させて②の方向へ取り外してください。

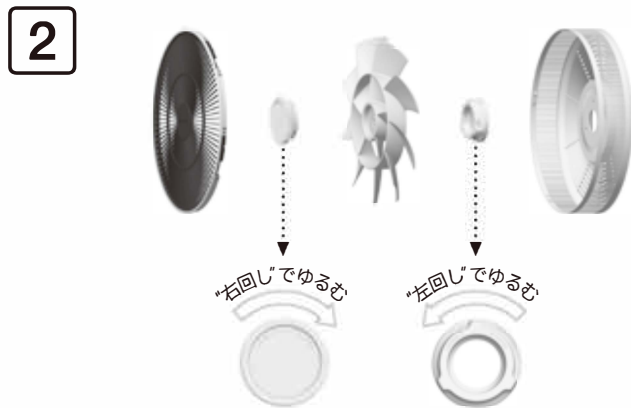

分解方法は、P.6
「組み替え方」を
ご参照ください。

! 本体から、必ずACアダプターや、Battery Pack (別売) を取りはずしてから作業を行ってください。



水洗いできる部品

柔らかい布やスポンジにうすめた台所用中性洗剤を含ませ、水洗いすることができます。

※水洗い後は、十分に乾燥させてからご使用ください。



水洗いできない部品

柔らかい乾いた布で、軽い力で拭いてください。

※下記の部品は、絶対に水洗いしないでください。

※ベンジン、シンナーなどの有機溶剤や、クレンザー、アルカリ性洗剤、アルコールを使わないでください。



Battery&Dock(別売)と組み合わせて使う

Battery&Dockと組み合わせることで、コードレス扇風機としてお使いいただくことができます。

※Battery&Dockをご使用の際は、Battery&Dockに付属の取扱説明書もあわせてご確認ください。

取り付け方法

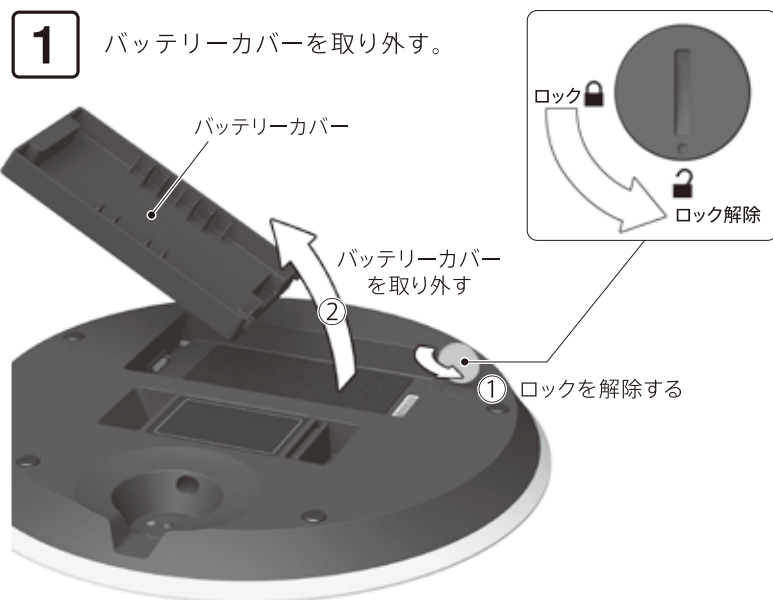

※ ロックを解除する際は、コインをご使用ください。

※ バッテリーカバーは、BatteryPackを取り外した際に必要となりますので、保管してください。

※ バッテリーカバーやBatteryPackが外し難い場合は、手を添えて、ベース部を床面側にして取り外してください。

Battery&Dock
EGF-P100
(別売)

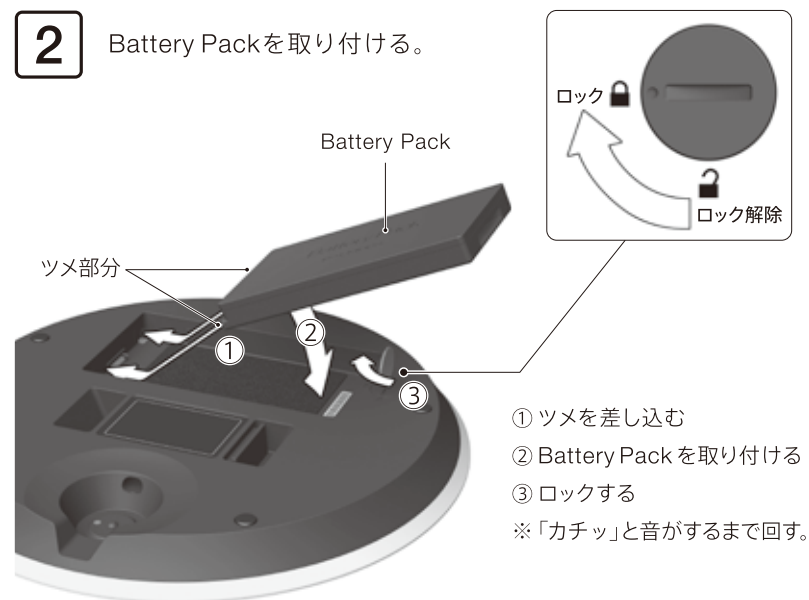
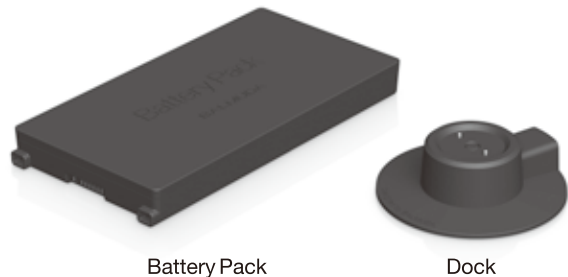

! 取り付け後は、必ずロックしてください。
Battery Packが落下し、故障やケガの原因となります。

3 DockにACアダプタープラグを接続する。

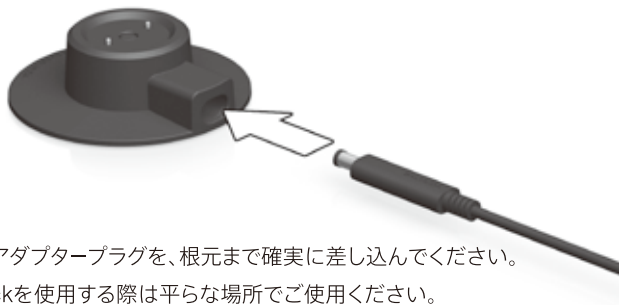

❗ ACアダプタープラグを、根元まで確実に差し込んでください。
Dockを使用する際は平らな場所でご使用ください。

5 GreenFan JapanとDockを接続する。

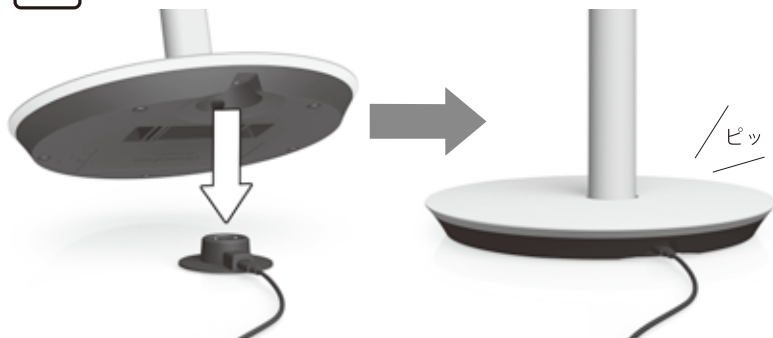

※ベース部底面の凹みをDockに合わせ、上からゆっくり置いてください。

※Battery Packの充電には、必ずDockによる接続が必要です。

本体にBattery Packをセットした状態で、Dockを使用せずにACアダプターを直接GreenFan Japanに接続した場合、Battery Packを充電することはできません。

※Dockに接続して運転した場合、緑LEDおよび、白LEDが点灯します。

Dockから外し、コードレス扇風機として使用した場合、緑LEDのみ点灯します。

4 ACアダプターをコンセントに接続する

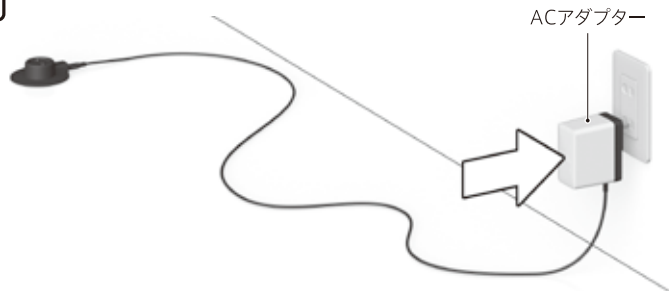

❗ 必ずGreenFan Japanに付属しているACアダプターをご使用ください。
その他のACアダプターを使用した場合、故障やトラブルの原因となります。

バッテリー残量を確認する

運転中に本体の運転ボタンを2秒以上長押しすると、バッテリー残量を確認することができます。

※ 緑色の点滅で表示します。

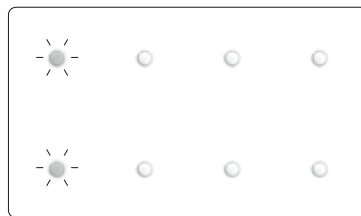

バッテリー残量「1」の場合

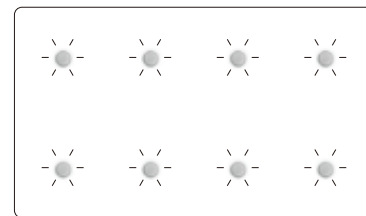

バッテリー残量「4」の場合

※ 本体の電源がOFFの場合、バッテリー残量を確認することはできません。

※ GreenFan Japanの風量を変えたり、Dockから抜き差しした際は、使用状況によってバッテリー残量に変化する場合があります。

安全上のご注意

ご使用前に、「安全上のご注意」をよく読み、正しくお使いください。この取扱説明書に記載の注意事項は製品を安全に正しくお使いいただき、お客様や他の人々への危害や損害を未然に防止するためのものです。

別売りのBattery&Dockをご使用の際は、Battery&Dockに付属の取扱説明書もあわせてご確認ください。

表示の説明



警告

「死亡または重傷を負う可能性がある内容」を示しています。



注意

「軽傷を負う可能性や家屋・家財などの損害が発生する可能性がある内容」を示しています。



禁止

してはいけない「禁止」内容を示しています。

図記号の説明



指示

しなければならない「指示」内容を示しています。

- 地震・火災など緊急時や異常時には、直ちに電源プラグを抜き、使用を中止してください。
- 本製品は、海外では使用できません。For use in Japan only.
- 本製品は一般家庭用です。他の目的での使用はおやめください。

特にお守りいただきたいこと

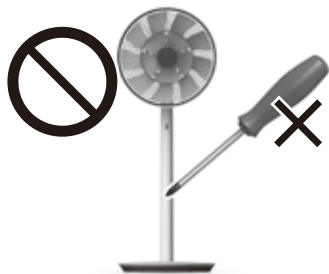

分解したり、改造をしないでください。
故障や発火や感電の恐れがあります。

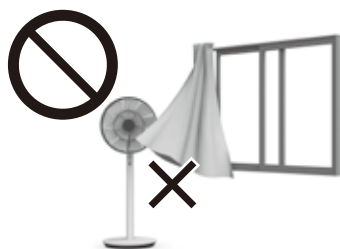

カーテンなどが巻き込まれないように
ご注意ください。故障や事故の原因と
なります。



可動部／接合部分などで、指をはさま
ないようにご注意ください。

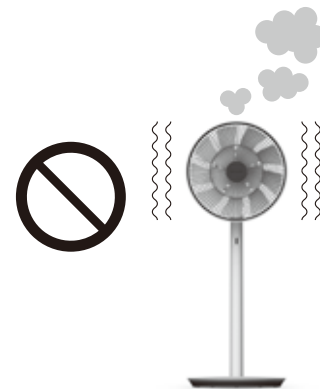

異常が発生した場合は、使用を中止
して、点検を依頼してください。

点検のご依頼は、バルミューダサポート
センター（P.26）までご連絡ください。



ガードの中や可動部に、指などを入れ
ないでください。ケガをするおそれ
があります。



本機は日本国内専用です。海外での
使用はおやめください。
For use in Japan only.













凹凸のある場所や不安定な場所に設置
しないでください。転倒により、ケガや
故障の原因となります。













指定のACアダプター以外は使用しな
いでください。故障や火災の原因と
なる恐れがあります。

警告

-  お手入れ以外の分解・改造はしない。
火災・感電・ケガの原因となります。
-  ACアダプターの電源は交流100Vを使用する。また、本製品は日本国内専用です。
火災・感電の原因となります。
-  電源プラグを根元まで確実に差し込む。
火災・感電の原因となります。
-  コードや電源プラグが傷んでいたり、コンセントの差し込みがゆるいときは使用しない。
ショート・感電・発火の原因となります。
-  コードを傷付けることや破損させること、また加工する、無理に曲げる、引っ張る、ねじる、束ねるなどのことはしない。重い物を載せたり、挟み込んだりしない。
ショート・感電・発火の原因となります。
-  使用しないときは、電源プラグをコンセントから抜く。
感電・漏電火災・ケガの原因となります。
-  コンセントから電源プラグを抜くときは、コードを持たずに必ずACアダプター本体を持って引き抜く。また、電源プラグのホコリなどは、定期的にとる。
ショート・感電・発火の原因となります。
-  ファンやファンガードをつけずに運転しない。
ケガの原因となります。
-  内部に水や異物を入れない。
水や異物が入ると、火災や感電の原因となります。
すぐに電源プラグを抜き、Battery Pack(別売)使用時は本体から取り出してください。
-  リモコン用の電池の(+)と(-)を針金などで接続しない。また、金属製のネックレスやヘアピンなどと一緒を持ち運んだり、保管しないでください。
発熱・破裂・発火の原因となります。

注意

-  次のようなところでは使わない。感電や火災のおそれがあります。
・ ガスレンジなどの火気のそば ・ 引火性のガスのあるところ ・ 雨や水しぶきのかかるところ
-  風を体に長時間あてない。
冷えすぎにより健康を害するおそれがあります。
-  お手入れの際は、必ず電源プラグをコンセントから取り外してください。
Battery Pack (別売) をご使用の場合は、Battery Packを本体から取り外してください。
感電やケガをするおそれがあります。
-  ぬれた手で電源プラグを抜き差ししない。
感電やケガをするおそれがあります。
-  水につけたり、水をかけたりしない。
ショート・感電のおそれがあります。
-  スプレーなどを吹きつけたりしない。
可燃性のスプレーでは火災・爆発のおそれがあります。
それ以外のスプレーは樹脂・塗装部分の変質・破損のおそれがあります。
-  子供だけで使わせたり、幼児の手の届くところで使用しない。
感電やケガのおそれがあります。
-  落下させたり、強い衝撃を与えない。
故障・破損するおそれがあります。
-  直射日光の当たる場所や、高温・高湿になる場所での使用、保管はしない。
変形・変色・電池の漏液のおそれがあります。
-  発熱、変形、異臭など今までと異なることに気づいたときは、使用しない。
発熱・破裂・発火・電池の漏液のおそれがあります。

収納方法 収納する際は、下図のイラストの通りに収納してください。

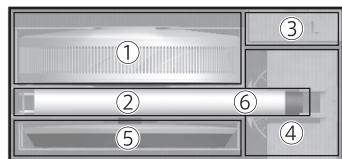

梱包上面図

1

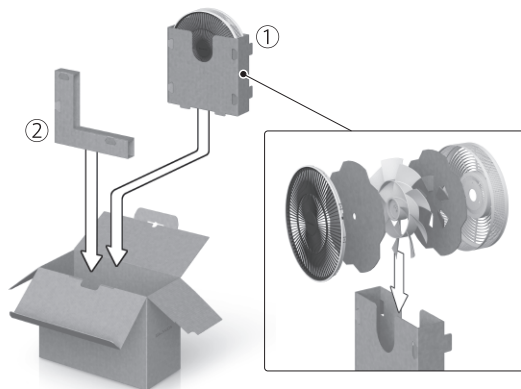

2

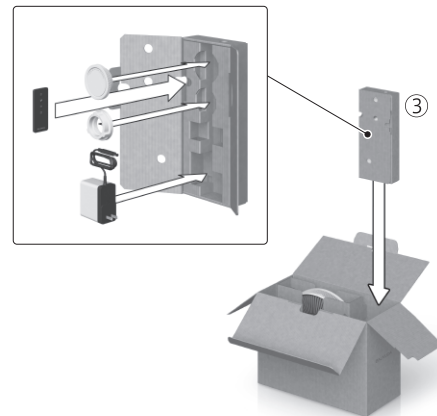

3

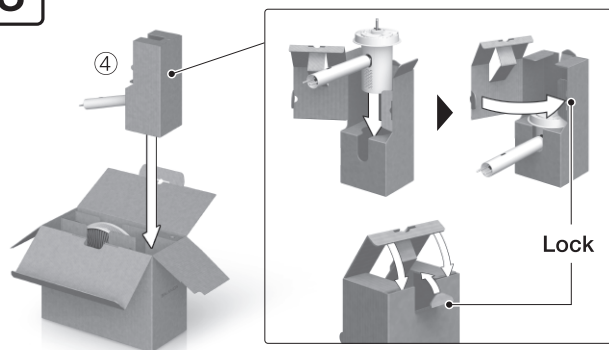

4

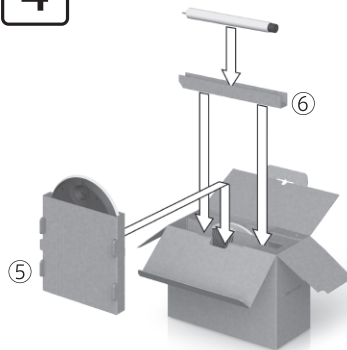

※ 収納時には、安全のためBattery Pack (別売) を本体から取り外して保管してください。

※ Battery Pack (別売) を保管する際は、長くご愛用いただくためにも6ヶ月に一度を目安に充電してください。



・長期間リモコンをご使用にならない場合は、電池の液漏れを防ぐため、電池を取り出してください。

・高温、多湿を避け、直射日光の当たらない涼しい場所で保管してください。

製品仕様

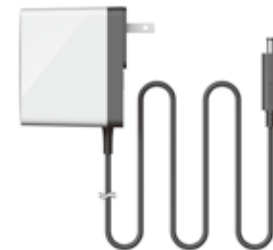
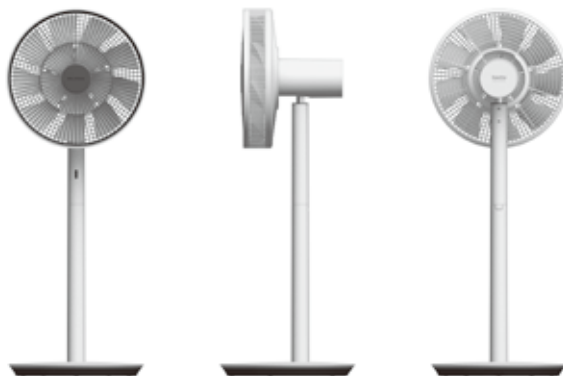

本体^{*1}

製品名	GreenFan Japan
形式	EGF-1500 Series
電圧	DC12V
消費電力	最大20W
回転数	775rpm
風速	228m/min
風量	52m ³ /min
外形寸法	W330 × D320 × H871/497
切タイマー	1・2・3・4時間
製品質量	約4.1kg

ACアダプター^{*1}

定格入力電圧	AC100V
定格入力容量	79VA
定格周波数	50/60Hz
定格出力電圧	DC12V
定格2次電流	3A
コード長さ	約1.8m

^{*1} 日本国内AC100V専用
海外での使用は、故障の原因となります。

FOR USE IN JAPAN ONLY
NO QUALITY ASSURANCE FOR OVERSEAS USE

※ 消費電力、回転数、風速、風量は風量4段階のときの値です。 ※ 仕様および外観は、改善のため予告なく変更することがあります。

よくあるお問い合わせ

記載の内容をお確かめになり、改善しない場合はバルミューダサポートセンター(P.26)までお問い合わせください。

症 状	お確かめいただくところ	対処方法	ページ
運転ボタンを押してもファンが回転しない	<ul style="list-style-type: none"> ●ご家庭のヒューズ、ブレーカーが切れていませんか？ ●ACアダプターがコンセントに正しく差し込まれていますか？ ●ACアダプタープラグが本体のプラグ差し込み口にしっかりと差し込まれていますか？ ●ファンの表裏は正しく取り付けられていますか？ ●Battery Pack(別売)の充電が切れていませんか？ 	<ul style="list-style-type: none"> ▶ご家庭のヒューズ、ブレーカーをご確認ください。 ▶ACアダプターをコンセントに正しく差し込んでください。 ▶ACアダプタープラグ、マルチプラグを確実に差し込んでください。 ▶ファンを正しく取り付け直してください。 ▶Battery Pack(別売)を充電してください。 	<p style="text-align: right;">▶ P.5</p> <p style="text-align: right;">▶ P.4</p> <p style="text-align: right;">▶ P.15</p>
ファンは回転するが運転中の音が異常に大きい	<ul style="list-style-type: none"> ●ファンはファンホルダーでしっかり取り付けられていますか？ ●ファンの取り付けの向きが合っていますか？ ●ファンとガードが当たっていませんか？ 	<ul style="list-style-type: none"> ▶ファンを正しく取り付けてください。 ▶ファンの表裏を確認し、再度付け直してください。 ▶ファンとファンガードをしっかりと取り付けてください。 	<p style="text-align: right;">▶ P.4</p>
ファンは回転するが風が以前より弱くなった	<ul style="list-style-type: none"> ●ファンやガードにほこりがついていませんか？ 	<ul style="list-style-type: none"> ▶ファンガード周辺にほこりが溜まると送風効率が下がります。お手入れの目安は2週間に1度程度です。 	<p style="text-align: right;">▶ P.14</p>
ファンホルダーが締まらない	<ul style="list-style-type: none"> ●ファンホルダーを固定する際の回転方向は正しいですか？ 	<ul style="list-style-type: none"> ▶正しい回転方向で取り付けてください。ファンホルダーは反時計回りでしまります。 	<p style="text-align: right;">▶ P.4</p>
首振り運転時の動作音が気になる	<ul style="list-style-type: none"> ●首振り運転時に「カタカタ」「コトコト」と音が一時的に強まることある。 	<ul style="list-style-type: none"> ▶首振りモーター特有の音で故障ではありません。 	
首振りの向きが左右どちらかに片寄っている	<ul style="list-style-type: none"> ●自動首振り角度の可動範囲を設定していませんか？ 	<ul style="list-style-type: none"> ▶自動首振り角度を設定してください。 	<p style="text-align: right;">▶ P.9</p>
自動的に運転が停止した	<ul style="list-style-type: none"> ●切タイマーを設定していませんか？ ●最後の操作から12時間後に止まっていますか？ 	<ul style="list-style-type: none"> ▶切タイマーの設定を再度ご確認ください。 ▶本製品は安全のため12時間オートオフ機能を搭載しています。 	<p style="text-align: right;">▶ P.7</p> <p style="text-align: right;">▶ P.7</p>

症 状	お確かめいただくところ	対処方法	ページ
リモコン操作ができない	<ul style="list-style-type: none"> ●リモコンの電池は古くなっていませんか？ ●リモコンの電池は正しい向きで入れられていますか？ ●リモコンを本体受信部に向けて操作していますか？ ●正しい動作距離の範囲から操作していますか？ 	<ul style="list-style-type: none"> ▶新しい電池と交換してください。 ▶電池の向きをご確認ください。 ▶本体受信部の位置を確認してください。 ▶リモコンの動作距離は最大で約8mです。 	<ul style="list-style-type: none"> ◀ P.12 ◀ P.12 ◀ P.11 ◀ P.11
ファンのゆれが気になる	<ul style="list-style-type: none"> ●ファンに貼られている「羽根注意ラベル」が剥がれていませんか？ 	<ul style="list-style-type: none"> ▶ファンにラベルが貼られた状態でバランスを取れるように設計されています。 ▶グリーンファンは複数の羽根で構成されているため、ゆれが強調されやすい特徴をもっています。出荷される製品は、検査を済ませたものになりますので、ご安心ください。 	
ベース部の風量及び切タイマーを表示するインジケータが点滅している	<ul style="list-style-type: none"> ●切タイマーの左から1番目 (P.7) のインジケータが点滅していますか？ 	<ul style="list-style-type: none"> ▶首振りできない状態になっています。本体の電源を切り、周囲に首振り動作を妨げるものがないか確認してください。 	
	<ul style="list-style-type: none"> ●切タイマーの左から2番目 (P.7) のインジケータが点滅していますか？ 	<ul style="list-style-type: none"> ▶ファンが回らない状態になっています。本体の電源を切り、本体が正しく組み立てられているか、再度確認してください。 ▶Battery Pack (別売) に残量がない場合、インジケータが点滅することがあります。Battery Pack (別売) を十分に充電してからお使いください。 	<ul style="list-style-type: none"> ◀ P.4 ◀ P.15
	<ul style="list-style-type: none"> ●その他のインジケータが点滅していますか？ 	<ul style="list-style-type: none"> ▶ACアダプター・Battery Pack (使用時) を外し、5秒程度おいてから再接続してください。それでも回復しない場合はインジケータの点滅箇所をご確認のうえ、バルミューダサポートセンターまでお問い合わせください。 	<ul style="list-style-type: none"> ◀ P.5 ◀ P.15 ◀ P.26
ベース部のインジケータが暗くなった	<ul style="list-style-type: none"> ●操作しない状態で、1分以上経過していませんか？ 	<ul style="list-style-type: none"> ▶操作しない状態が1分以上経過すると、インジケータが低輝度の明るさになります。 	<ul style="list-style-type: none"> ◀ P.7
首振りの折り返し位置が、設定した位置よりも狭い	<ul style="list-style-type: none"> ●ACアダプターを抜いたり、Battery Pack (別売) を取り外したりしていませんか？ ●本体が傾いた状態で使用していませんか？ 	<ul style="list-style-type: none"> ▶電源を抜いた場合、自動首振り角度は、工場出荷時設定に戻ります。 ▶平らな場所に設置してご使用ください。 	<ul style="list-style-type: none"> ◀ P.9

保証とアフターサービス

修理に関するご相談ならびにお取り扱い・お手入れに関するご不明な点はバルミューダサポートセンター(P.26)までご連絡ください。

- 1) 保証書は必ず「お買い上げ年月日」と「販売店印」など所定事項の記入および記載内容をご確認のうえ、お買い上げの販売店からお受け取りください。
- 2) 保証期間は、お買い上げ日から2年間です。修理を依頼されるときは、バルミューダサポートセンター(P.26)までご連絡ください。保証書の内容に従って修理いたします。
- 3) 保証期間経過後の修理についても、バルミューダサポートセンター(P.26)までご連絡ください。修理によって機能が維持できる場合は、お客様のご要望により有償修理いたします。
- 4) 本製品の補修用性能部品の保有期間は製造打ち切り後8年です。補修用性能部品とは、本製品の機能を維持するために必要な部品です。
- 5) 本製品に異常がある場合、お客様ご自身で修理されたり、手を加えたりすることは大変危険です。絶対にしないでください。

お客様の個人情報の お取り扱いについて

- 1) バルミューダ株式会社(以下「弊社」)は、お客様の個人情報をお客様からの対応や修理およびその確認などに利用させていただき、これらの目的のためにご相談内容の記録を残す事があります。
- 2) 次の場合を除き、弊社以外の第三者に個人情報を提供する事はありません。
 - a) 修理やその確認業務を委託する場合
 - b) 法令の定める規定に基づく場合
- 3) 個人情報に関するご相談は、バルミューダサポートセンター(P.26)までご連絡ください。

廃棄・回収について

ご不要になった本製品の廃棄については各自治体の規則に従ってください。
自治体によっては、ご不要になった本製品の回収を行っていない場合があります。
その際はバルミューダサポートセンター(P.26)までご連絡ください。

ご相談窓口

バルミューダサポートセンター（通話料無料）

0120-686-717

受付時間 10:00～18:00 土・日・祝、弊社休業日を除く
携帯・自動車電話・PHSからもご利用になれます。

IP電話など無料通話サービスをご利用いただけない場合は、0422-34-1705におかけください。

※通話料はおお客様負担となります。

インターネットからのお問い合わせ

検索サイトにて「バルミューダ」のキーワードで検索いただくか、
www.balmuda.com/jp/support/をご覧ください。

※ご使用製品の型式(P.27の保証書内に記載)をご確認のうえご連絡ください。

長期使用製品安全表示制度に基づく本体表示

本体への表示内容

経年劣化により危害の発生が高まるおそれがあることを注意喚起するために、電気用品安全法で義務付けられた以下の内容を本体に表示しています。

設計上の標準使用期間

- ・ 運転時間や温湿度など、標準的な使用条件に基づく経年劣化に対して製造した年から安全上支障なく使用することができる標準的な期間です。
- ・ 設計上の標準使用期間は、無償保証期間とは異なります。また、偶発的な故障を保証するものではありません。

標準使用条件 日本電機工業会自主基準 HD-116-3 による

環境条件	電圧	100V	
	周波数	50Hz/60Hz	
	温度	30℃	
	湿度	65%	
	設置条件	標準設置	製品の取扱説明書による(水平で安定した場所)
負荷条件		定格負荷(風速)	製品の取扱説明書による
想定時間等	1日あたりの使用時間	8(時間/日)	
	1日使用回数	5(回/日)	
	1年間の使用日数	110(日/年)	
	スイッチ操作回数	550(回/年)	
	首振り運転の割合	100(%)	

- ・ 環境条件の温度30℃、湿度65%は、JIS C 9601の試験状態を参考としています。
- ・ 設置状況や環境、使用頻度が上記の条件と異なる場合、または、業務など本来の使用目的以外でご使用された場合は、10年より短い期間で経年劣化による発火/けが等の事故に至るおそれがあります。
- ・ “経年劣化”とは、長期にわたる使用や放置に伴い生ずる劣化をいいます。

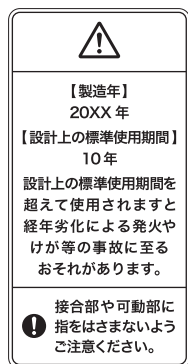

保証書

型式:EGF-1500 Series

保証期間：お買い上げ日より2年

対 象：本体

お買い上げ日 年 月 日

※お客様 お名前

ご住所

お電話番号

※販売店 店名・住所・電話番号

この保証書は、本書記載内容で無償修理をおこなうことをお約束するものです。お買い上げの日から保証期間中に、取扱説明書、本体ラベル、その他の注意書きに従った正常な使用状態で故障した場合には、本書記載内容に基づき当社が無償修理いたしますので、商品と本保証書をご用意のうえ、バルミューダサポートセンター(P.26)までご依頼ください。

1)保証期間内で次のような場合には有償修理となります。

- 使用上の誤り、または改造や不当な修理による故障または損傷。
- お買い上げ後の取り付け場所の移動、落下、引越、塩害、輸送などによる故障または損傷。
- 火災、地震、風水害、落雷、その他の天災地変ならびに公害や異常電圧、その他の外部要因による故障または損傷。
- 車両、船舶への搭載や、極端な高温、低温、多湿、埃の多い場所などで使用された場合の故障または損傷。
- 一般家庭以外(例えば業務用など)で使用された場合の故障または損傷。
- 本書のご提示がない場合。
- 本機のご購入を証明するレシート等の証明書が無く、本書にお買い上げ年月日、お客様名、販売店名が確認できない場合あるいは字句を書き換えられた場合。
- フィルター、バッテリーなどの消耗品の場合。(ただし、損害が材質上または製造上の瑕疵により生じた場合はこの限りではありません)
- 表面的な損傷の場合。(かすり傷、へこみなどを含みます)
- 高温多湿の場所など保存上の不備、経年劣化、自然消耗による瑕疵の場合。

2)保証期間内でも、商品を修理窓口へ送付された場合の送料や出張修理を行った場合の出張料は、お客様のご負担となります。

3)故障の状況その他の事情により、修理に代えて製品交換をする場合があります。

4)修理に際して再生部品、代替部品を使用する場合があります。

また、修理により交換した部品は弊社が任意に回収のうえ適切に処理、処分させていただきます。

5)本書に基づく無償修理(製品交換を含みます)後の製品については、最初のご購入時の保証期間が適用されます。

6)故障によりお買い上げの製品を使用できなかったことによる損害については補償いたしません。

7)本書は再発行いたしませんので紛失しないよう大切に保管してください。

8)本書は日本国内においてのみ有効です。Effective only in Japan.

この保証書は、本書に明示した期間、条件のもとにおいて無償修理をお約束するものです。従って、この保証書によって保証書を発行している者(保証責任者)、およびそれ以外の事業者に対するお客様の法律上の権利を制限するものではありません。

バルミューダ株式会社 〒180-0023 東京都武蔵野市境南町 5-1-21