

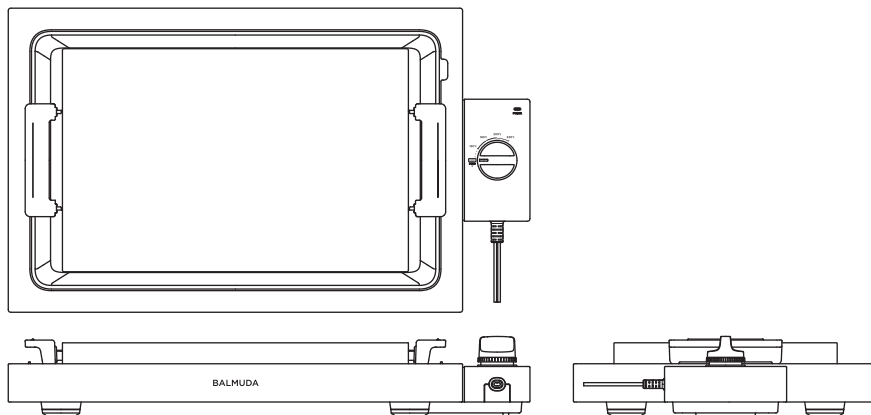

BALMUDA The Plate Pro



ホットプレート（家庭用）

K10Aシリーズ

取扱説明書 保証書付

重要

この度は、「BALMUDA The Plate Pro」をお買い上げいただき、誠にありがとうございます。ご使用前に必ず本書、および本書の「安全上のご注意 (P.1～5)」をお読みください。また、「△」マークと併記されている内容は特に注意してください。本書は保証書をかねております。「お買い上げ日・販売店名」がわかる購入証明書とともに、お読みになった後も大切に保管してください。

日本国内専用

日本国外では使用できません。保証や修理の対象外となります。

FOR USE IN JAPAN ONLY
WARRANTY VOID IF USED OUTSIDE JAPAN

もくじ

安全上のご注意	1
パッケージ内容	6
各部の名前	6
初めて使用するとき	7
使いかた	9
お手入れ	13
こんなときは	16
エラー表示	18
BALMUDA The Plate Pro アクセサリー (別売品)	19
製品ユーザー登録のお願い	20
ご相談窓口のご案内	20
保証とアフターサービス	21
譲渡について	21
廃棄について	21
製品仕様	21
保証書	裏表紙

安全上のご注意

ご使用前によくお読みのうえ、正しく使用してください。この取扱説明書に記載の注意事項は、製品を安全に正しくご使用いただき、人体やペットへの危害や財産への損害を未然に防止するためのものです。お読みになった後も大切に保管してください。

この製品は家庭専用・屋内専用です。屋外では使用しないでください。

誤った使用によって生じる危害や損害を区分して表示しています。

 **警告** 「死亡または重傷を負う恐れがある内容」を示しています。

 **注意** 「軽傷を負う恐れがある内容」を示しています。

使用上お守りいただく内容を図記号で説明しています。

 してはいけない「禁止」内容を示しています。

 しなければならない「指示」内容を示しています。

 一般的な注意内容を示しています。

警告

設置について



 製品の隙間・製品底面に電源コードを触れさせない。針金などの金属物や異物、指を入れない。

ヤケド、ケガ、感電、火災、故障の原因となります。異物が本体に入ったら、まず電源プラグをコンセントから抜いてバルミューダサポートセンター（P.20）までご連絡ください。









 熱に弱い敷物の上で使用しない。
火災の原因となります。

 樹脂製テーブルなど、熱に弱い素材の上に設置しない。
異臭の原因となります。













 本体裏面の通気穴をふさぐような物の上で使用しない。
火災の原因となります。

-  **電源コードに足をひっかけそうな場所に設置しない。**
誤って電源コードに足をひっかけるなどして本製品が落下すると、ケガ、火災、故障の原因となります。
-  **標高 2000m 以上では使用しない。**
感電、火災、故障の原因となります。

電源コードについて







-  **濡れた手で電源プラグを抜き差ししない。**
感電の原因となります。
-  **電源コードに負荷がかかる状態で使用しない。**
電源コードの熱による発火の原因となるため、次の行為はしないでください。
傷をつける／加工する／熱器具に近づける／折り曲げる／引っ張る／束ねて使用する／踏みつける／ねじる／重いものの下敷きにする
-  **破損した電源プラグは使用しない。**
感電や熱による火災の原因となります。
-  **タコ足配線はしない。**
発火、火災の原因となります。
-  **電源コードが破損した場合、コードの交換は危険を防止するために、製造業者若しくはその代理店または同等の有資格者によって行わなければならない。**
-  **定格電流 15 アンペア以上、交流 100 ボルトのコンセントを単独で使用する。**
定格を満たしていないコンセントや延長コードの使用、他の機器との併用は熱による火災の原因となります。
-  **電源プラグは根元までしっかり差し込む。**
電源プラグが正しく挿入されていないと、感電や熱による火災の原因となります。
-  **電源コードを抜くときは、電源コードではなく電源プラグを持って引き抜く。**
感電やショートによる火災の原因となります。
-  **調理後や本製品を使用していないときは、電源プラグをコンセントから抜く。**
火災、感電の原因となります。

使用に際して





-  **自分で絶対に修理・分解・改造をしない。**
感電、発火、異常動作による事故やケガの原因となります。
故障の場合はバルミューダサポートセンター（P.20）までご連絡ください。
-  **子供や取り扱いが不慣れな方、介助を必要とする方だけで使用させない。乳幼児の手の届く所で使用しない。**
本製品（電源コード含む）で遊ばないように、子供から目を離さない。
ヤケド、ケガ、感電、火災、故障の原因となります。
-  **本製品（付属品含む）を調理以外の目的に使用しない。**
発火や発煙、ヤケド、故障の原因となります。
-  **本製品に水やその他の液体をかけない。水やその他の液体に浸さない。**
感電、故障の原因となります。電源コードや温度調節ダイヤル、ヒーターなどに液体がかかった場合は、本体の電源を切り、電源コードを抜いてから液体をふき取ってください。その後、使用中に異常を感じた場合は、バルミューダサポートセンター（P.20）までご連絡ください。
一部水洗いできる部品があります。詳しくは「お手入れ」（P.13）をご覧ください。
-  **本体付属品のヘラの先端に触れない。**
使用中やお手入れ中にヘラの先端に直接触れると、ケガの原因となります。
-  **調理中は本体から離れない。**
火災の原因となります。離れるときは、必ず電源を切ってください。
-  **クラッドプレート上で調理物に対し炎を使う調理をしない。**
フランベ調理（調理物にアルコール度数の高い酒をかけて火をつけ、一気にアルコール分を飛ばす調理法）やバーナーの炎を使用した炙り調理は行わないでください。火災の原因となります。
-  **本製品には、絶対に炭を使わない。**
故障の原因となります。
-  **クラッドプレートを、取扱説明書に記載されている用途以外に使用しない。ガス、電気を問わず、オーブンやコンロの中にクラッドプレートを入れない。**
故障およびクラッドプレートの劣化の原因となります。
-  **目線より高い場所に保管しない。湿度が高い場所に保管しない。**
目線より高い場所に保管すると、本製品を取り出すときにクラッドプレート等が落下し、ケガの原因となります。湿度が高い場所に保管すると、故障の原因となります。
-  **本体付属品のヘラは乳幼児の手の届く所に保管しない。**
-  **外部タイマまたは個別の遠隔操作システムによって操作するように意図していない。**
-  **包装材は全て取り外す。**
包装材を残したまま本製品を使用すると、発火、故障の原因となります。









注意

設置について





-  **壁や家具の近くで使用しない。**
蒸気または熱で壁や家具を傷め、変色、変形の原因になります。
-  **屋外で使用しない。**
-  **強い風が当たる環境で使用しない。**
扇風機やエアコンなどの風を直接受ける環境で使うと、適温（POWER ランプ点灯）状態にならないことがあります。
-  **本体を水平な場所に設置する。**
本体およびクラッドプレートが傾いていると、クラッドプレート上の調理物や調味料が油受けトレイに流れ落ちる可能性があります。
-  **クラッドプレートを設置するときは、油受けトレイとの間に指を挟まないよう注意する。**
クラッドプレートを運ぶときは、両側のハンドルを掴んでクラッドプレート面を水平にしてください。
-  **クラッドプレートは本体の上に水平に置く。**
クラッドプレートが正しくはまっていないと、クラッドプレートを床に落として、ケガ、家財損傷の原因となります。
クラッドプレートを本体にセットしたあと、両手でクラッドプレートのハンドルを掴み、前後左右に揺らして、しっかりと本体にはまっていることを確認してください。クラッドプレートを運ぶときは、両側のハンドルを掴んでクラッドプレート面を水平にしてください。

使用に際して

-  **加熱中、調理中、調理直後はクラッドプレートを持ち運ばない、外さない。油受けトレイに触らない。**
本製品は、蓄熱性が高く冷めにくいクラッドプレートを使用しています。持ち運ぶときは、十分に温度が下がったことを確認してください。
誤って高温部（クラッドプレート、油受けトレイ、ヒーター、遮熱板）に触れると、ヤケドの原因となります。
 このマークは、「注意：表面が高温」という意味です。
-  **長時間加熱したときは、クラッドプレートのハンドルに素手で触らない。**
樹脂部が熱くなり、ヤケドの原因となります。
-  **調理直後は、クラッドプレートを急冷しない。**
蒸気によるヤケド、変形、故障の原因となります。
-  **缶詰や瓶詰などを容器ごと直接加熱しない。**
容器が破裂し、ヤケド、ケガの原因となります。

-  **油受けトレーに水を張らない。**
-  **使用中は本体を動かさない。本体の下へ手を入れない。**
本体裏面に通気穴があります。通気穴の中の遮熱板に誤って触れると、ヤケドの原因となります。
-  **他の製品の部品や付属品を組み合わせて使用しない。**
ヤケド、ケガ、感電、火災、故障の原因となります。
-  **本体に強い衝撃を与えない。**
誤作動の恐れがあります。
-  **本体を持ち運ぶときは、両側を両手でしっかり掴んで、水平に運ぶ。**
本体を縦向きに持たないでください。片手で運ぶ、または傾けて運ぶと、本体を誤って落とし、ケガの原因となります。
-  **使用時は必ずクラッドプレートと油受けトレーを装着する。**
クラッドプレートと油受けトレーを外して使用すると、事故、発火の原因となります。
-  **クラッドプレート上で市販のミニパンやココット等の耐熱容器を温める場合、容器がクラッドプレートから落下しないよう、取り扱いには充分注意する。**
-  **油受けトレーに溜まった油、食品くずは放置せず取り除く。**
油受けトレーから内容物が溢れると、発火の原因となります。クラッドプレート、油受けトレーおよび内容物が冷めてから、キッチンペーパー等で取り除いてください。
-  **クラッドプレートのハンドルがぐらついたときは、ハンドル裏面のネジを締め付ける。**
ハンドルがぐらついたまま使用すると、ハンドルが外れてヤケド、ケガの原因となります。

お手入れについて

-  **本体、温度調節ダイヤル、ヒーター、遮熱板に汚れが付いたまま使用しない。**
汚れが付いたまま使用すると発火の原因となります。電源プラグをコンセントから抜き、クラッドプレート、油受けトレー、ヒーター、遮熱板の温度が十分に下がってからお手入れをしてください(P.13)。
-  **お手入れは、電源プラグをコンセントから抜き、クラッドプレート、油受けトレー、ヒーター、遮熱板の温度が十分に下がってから行う。**
ヤケド、ケガ、感電、故障の原因となります。
-  **部品を水洗いした後は、完全に乾かしてから使用する。**
感電、故障の原因となります。
一部水洗いできる部品があります。詳しくは「お手入れ」(P.13)をご覧ください。
-  **油受けトレーを取り外すときは、両側を両手でしっかり掴んで、水平に運ぶ。**
片手で運ぶ、または傾けて運ぶと、油で手が滑り、油受けトレーが落下し、ケガの原因となります。

パッケージ内容

※各部品の数は一全て1個です。

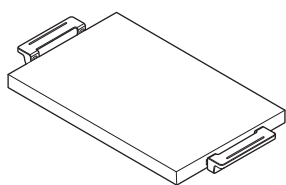

クラッドプレート※1

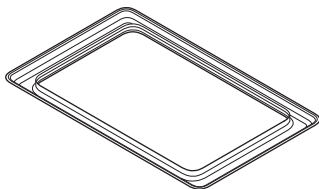

油受けトレイ

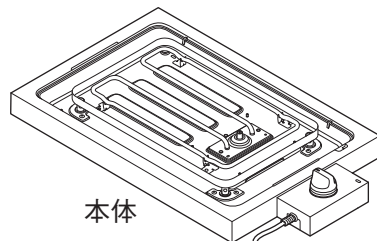

本体



ヘラ※2



注意チラシ

取扱説明書
(本書／保証書付)

※1 BALMUDA The Plate Pro でお使いいただけるプレートはクラッドプレート、Griddle、Takoyaki Plate の3種類です。GriddleとTakoyaki Plate は別売品 (BALMUDA The Plate Pro アクセサリー) です。詳しくは P.19 をご覧ください。

※2 本体付属品のヘラは、本体付属品のクラッドプレート専用です。Griddle や Takoyaki Plate と一緒に使わないでください。

各部の名前

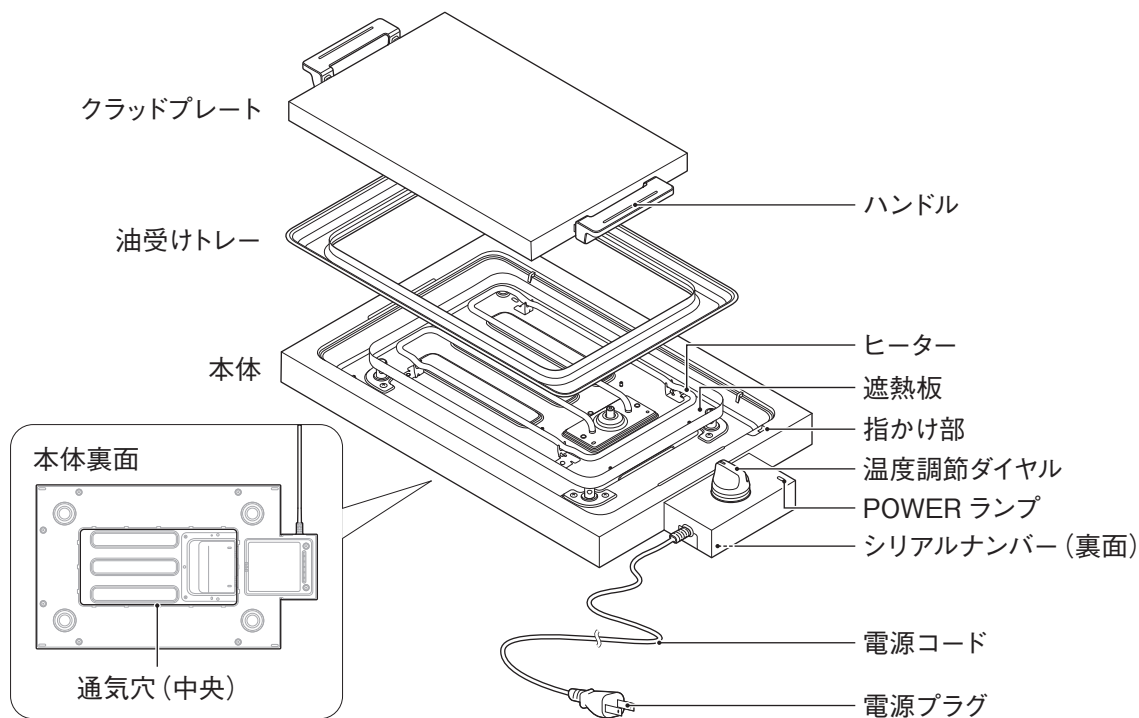

初めて使用するとき

1 食材が触れる部分を洗う

はじめてお使いの前、または長期保管後は、やわらかいスポンジなどを使用し、台所用中性洗剤で、クラッドプレート・油受けトレイ・ヘラをよく洗ってからご使用ください。洗った後は乾いたふきんで水分を拭き取り、よく乾燥させてください。詳しいお手入れ方法は、P.13を参照してください。

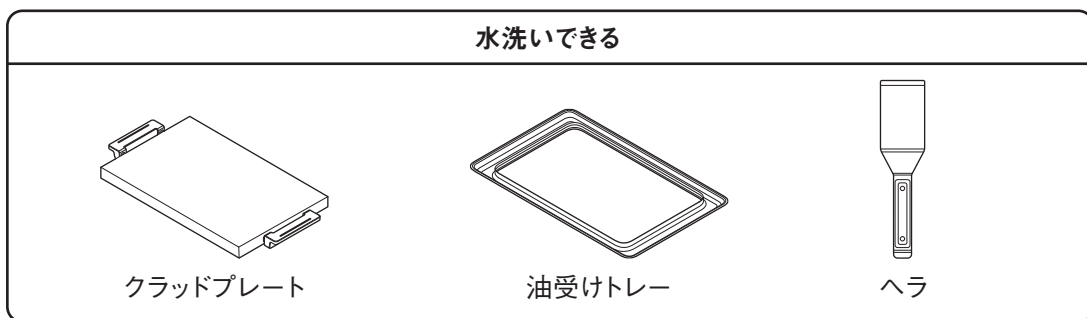

熱に弱い敷物の上で使用しない。

本体裏面の通気穴をふさぐような物の上で使用しない。

火災の原因となります。

樹脂製テーブルなど、熱に弱い素材の上に設置しない。

異臭の原因となります。

電源コードに足をひっかけそうな場所に設置しない。

誤って電源コードに足をひっかけるなどして本製品が落下すると、ケガ、火災、故障の原因となります。

本体を水平な場所に設置する。

本体およびクラッドプレートが傾いていると、クラッドプレート上の調理物や調味料が油受けトレイに流れ落ちる可能性があります。

2 油受けトレイを本体にセットする

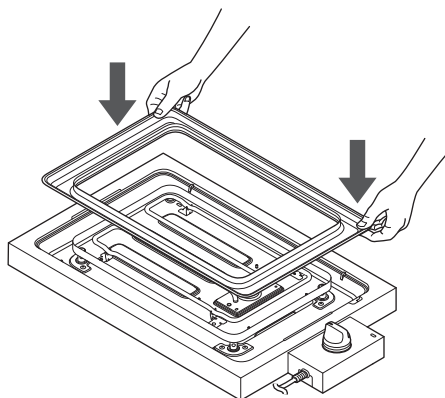



油受けトレイに水を張らない。

油受けトレイは、クラッドプレートの汚れや油を受けるためのものです。水を張らないでください。

3 クラッドプレートを本体にセットする

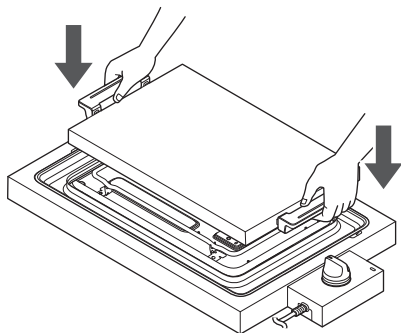

**ハンドル以外の
部位を持たない。**

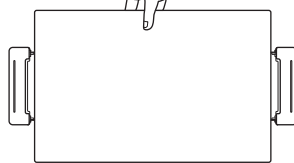

クラッドプレートと本体との間に異物や水分がないことを確認してください。

クラッドプレートの両側のハンドルを掴んでクラッドプレート面を水平にしてください。

クラッドプレートを本体にセットしたあと、両手でクラッドプレートのハンドルを掴み、前後左右に揺らして、しっかりと本体にはまっていることを確認してください。



クラッドプレートを設置するときは、油受けトレイとの間に指を挟まないよう注意する。

クラッドプレートを運ぶときは、両側のハンドルを掴んでクラッドプレート面を水平にしてください。

クラッドプレートは本体の上に水平に置く。

クラッドプレートが正しくはまっていないと、クラッドプレートを床に落として、ケガ、家財損傷の原因となります。

4 温度調節ダイヤルが OFF の位置になっていることを確認し、電源プラグをコンセントに差し込む

温度調節ダイヤルが OFF 以外の位置になったまま電源プラグを差し込むと、POWER ランプが点滅し、電源が入りません (P.18)。



クラッドプレート表面の品質維持のため、またおいしく調理いただくために、使用する前に必ず油ならしをする。

クラッドプレートを加熱し、完全に水気を飛ばします。大さじ 1 杯の植物油をキッチンペーパーややわらかい布に含ませ、クラッドプレート表面に油の膜が張るまで、油をなじませてください。焦げ付きにくくなり、焼き焦げが取れやすくなります。

使いかた

1 調理温度を設定する

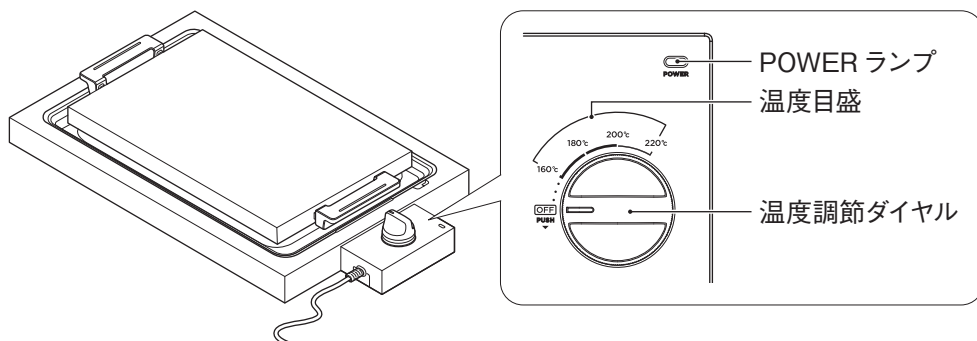

温度調節ダイヤルをつまみ、押し込みながら右に回し、希望の温度目盛に合わせます。クラッドプレートの加熱中は、POWER ランプがゆるやかに点滅を繰り返します。

設定温度に到達すると POWER ランプが点灯に切り替わり、適温になったことをお知らせします。

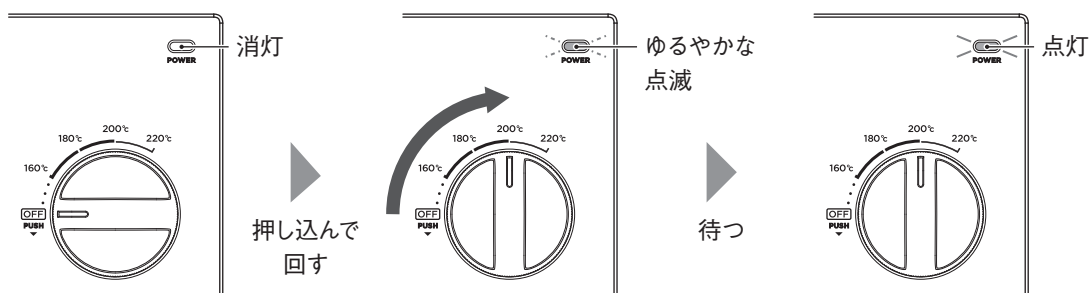

温度目盛（160°C / 180°C / 200°C / 220°C）以外の温度には設定できません。温度調節ダイヤルが目盛と目盛の間で止まったまましばらく放置すると、安全のために加熱を停止します。

設定温度に到達するまでの目安：約 13 分

設定温度に到達するまでの時間は、周辺温度や環境によって異なります。

初めてご使用になる場合、煙やにおいが出ることがありますが、故障ではありません。

ご使用にともないにおいは消えます。



加熱中、調理中、調理直後はクラッドプレートを持ち運ばない、外さない。油受けトレイに触らない。

本製品は、蓄熱性が高く冷めにくいクラッドプレートを使用しています。持ち運ぶときは、十分に温度が下がったことを確認してください。誤って高温部（クラッドプレート、油受けトレイ、ヒーター、遮熱板）に触れると、ヤケドの原因となります。

2 調理する

POWER ランプが点灯に変わり、適温になったら、調理物を載せ、調理を開始してください。お好みの焼き上がりになるまで、調理してください。クラッドプレートは、付属品のヘラだけでなく、ナイフやフォークなど金属製の器具も使用できます。別のお皿に移すことなく、作りたてを取り分けできます。

Point

加熱時に出てくる油や水分はこまめにキッチンペーパーなどで拭きとると、油はねを抑えられます。

調理中、クラッドプレートの温度が適温になっているかどうか POWER ランプの光りかたでお知らせします。

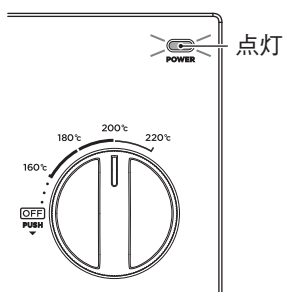

適温

設定温度の範囲になっています。

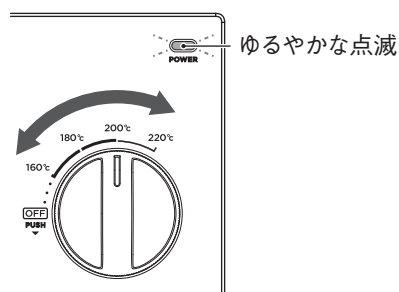

温度調整中

設定温度よりもクラッドプレート温度が高い／低い状態です。

調理中、POWER ランプがゆるやかな点滅をすることがありますが、設定温度になるよう再調整しているサインです。そのままお待ちください。

■ 調理温度の目安

目盛	料理例
220℃	焼肉、たこ焼き [※] 、焼きそば [※]
200℃	牛肉ステーキ、ハンバーガー、お好み焼き、魚介類のソテー、野菜のソテー
180℃	鶏モモステーキ、餃子、ガーリックライス [※]
160℃	ホットケーキ、クレープ

※ BALMUDA The Plate Pro オリジナルアクセサリ（別売品）の Griddle や Takoyaki Plate 使用時の調理温度の目安です。詳しくは「別売品」(P.19)をご覧ください。

MINI RECIPE

牛肉ステーキ

材料

牛肉（厚み2cm）	1枚
塩	牛肉の重量に対して1%
ブラックペッパー	適量
オリーブオイル	大さじ1

焼き方（ミディアムレア）

1. 牛肉の表裏に塩とブラックペッパーをふる。
2. 200℃にあたためたクラッドプレートにオリーブオイルをひき、牛肉をのせて片面を1分焼き、裏返して1分焼く。
3. 側面を1分程度焼く。
4. 牛肉をクラッドプレートから取り出して網にのせ、3分休ませる。
5. 再度クラッドプレートに牛肉をのせて片面を45秒焼き、裏返して45秒焼く。
6. 牛肉を裏返して片面を30秒焼き、裏返して30秒焼いたらカットしてできあがり。

オリジナルレシピを公開しています

BALMUDA The Plate Pro で作ることのできる数々のおいしさ。
バルミューダのキッチンチームやプロの方々からのレシピを紹介しています。

・Web サイト



■ 調理前に注意が必要な調理物

- ・ 卵は、串などで白身に穴を開けてから焼いてください。
- ・ 二枚貝や甲殻類など、殻に覆われているものは、殻を開けてください。
- ・ ウインナー、餅など破裂しやすいものは、切れ目を入れるなど下ごしらえをしてください。



- 3 クラッドプレートが焦げ付いた場合、本体付属品のヘラで焦げ付きを落とす

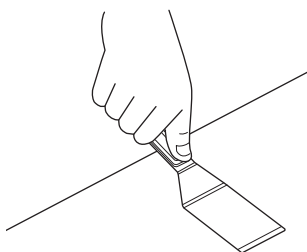

- 4 調理が終わったら、温度調節ダイヤルを回して、OFF の位置に戻す

POWER ランプが消灯したことを確認してください。

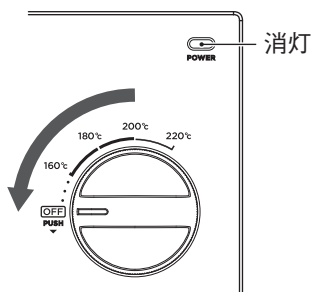

2時間以上連続で使用すると、安全のため自動で加熱を停止し、電源が切れます。調理を続ける場合は、温度調節ダイヤルを OFF の位置まで戻し、押し込みながら右に回して希望の温度目盛に合わせてください。

- 5 電源プラグをコンセントから抜く

必ず温度調節ダイヤルを OFF の位置に戻してから、電源プラグを抜いてください。

- 6 お手入れ (P.13) を参照してお手入れする

お手入れ

お手入れについての注意



本体、温度調節ダイヤル、ヒーター、遮熱板に汚れが付いたまま使用しない。

汚れが付いたまま使用すると発火の原因となります。電源プラグをコンセントから抜き、クラッドプレート、油受けトレイ、ヒーター、遮熱板の温度が十分に下がってからお手入れをしてください。

お手入れは、電源プラグをコンセントから抜き、クラッドプレート、油受けトレイ、ヒーター、遮熱板の温度が十分に下がってから行う。

ヤケド、ケガ、感電、故障の原因となります。

部品を水洗いした後は、完全に乾かしてから使用する。

感電、故障の原因となります。

油受けトレイを取り外すときは、両側を両手でしっかり掴んで、水平に運ぶ。

片手で運ぶ、または傾けて運ぶと、油で手が滑り、油受けトレイが落下し、ケガの原因となります。

アルコール、ベンジン、シンナー、磨き粉*、タワシ*などは使用しない。

故障、変色、変形、傷の原因となります。

※クラッドプレートのハンドル／クラッドプレート裏側／油受けトレイ／付属品のヘラには、磨き粉、タワシを使用しないでください。

※クラッドプレートの表側のみ、磨き粉、タワシで洗うことができます。（金属タワシも可）



クラッドプレートのハンドル／
クラッドプレート裏側：
磨き粉、タワシ使用不可
（塗装が剥げる原因となります。）

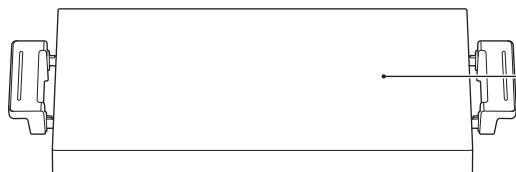

クラッドプレート表側：
磨き粉、タワシ使用可能
（金属タワシも可）

食器洗浄機や食器乾燥機を使用しない。

■ クラッドプレート

- ・ 本製品の電源が切れていることを確認してから、本体付属品のヘラで焦げ付きを落とします。
- ・ 十分に温度が下がってからクラッドプレートを取り外して、金属たわしでプレート表面の汚れやこびりつきを落とします。クラッドプレートを本体から取り外す際は、両側のハンドルを掴んで水平に持ち上げてください。
- またクラッドプレートは丸洗いができますので、台所用中性洗剤を含ませたやわらかいスポンジで洗ってください。水洗いをしたあとは、乾いたふきんで水分を拭き取り、よく乾燥させてください。
- ・ クラッドプレートのハンドル／クラッドプレート裏側は、タワシを使用せず、やわらかいスポンジで洗ってください。
- ・ 本製品は、蓄熱性が高く冷めにくいクラッドプレートを使用しています。使用後は電源を切ってしばらく放置し、十分に温度が下がったことを確認してからお手入れを行なってください。
- ・ クラッドプレートは水に浸けおき洗いをしないでください。変質の原因となります。

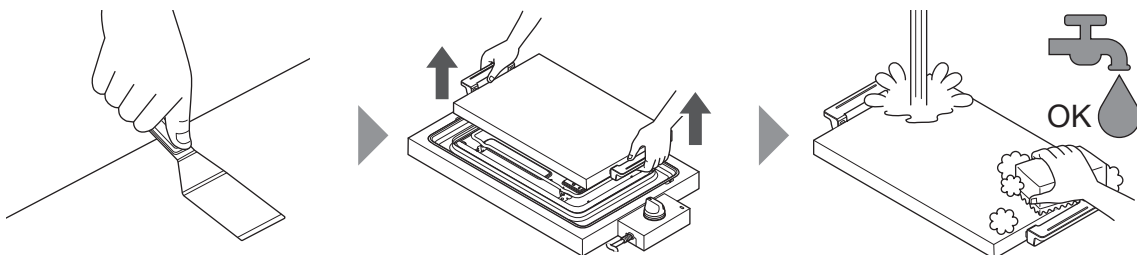

- ・ より詳しいお手入れ方法はサポート情報ページに掲載しています。

詳しくはこちらから

<https://www.balmuda.com/jp/support/plate-pro/k10a>



その他クリーニング等のご相談は、バルミュダサポートセンター（P.20）までご連絡ください。

■ 本体、温度調節ダイヤル、ヒーター、遮熱板

- ・ 使用後は毎回、中性洗剤を染み込ませた固く絞った布で汚れを拭き取ります。汚れがついたまま調理をすると、焦げて焼きつき、落ちにくくなります。また、ヤケドや火災の原因となります。
- ・ 十分に温度が下がったことを確認してからお手入れを行なってください。

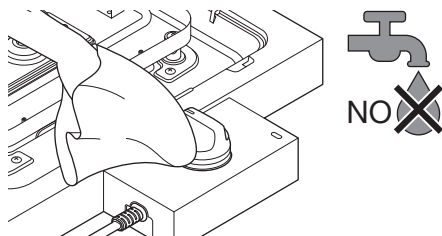

■ヘラ、油受けトレイ

- ・ 十分に温度が下がってから、キッチンペーパーなどであらかじめ汚れを拭き取ります。
その後、やわらかいスポンジなどを使用し、台所用中性洗剤で洗います。
乾いたふきんで水分を拭き取り、よく乾燥させてください。

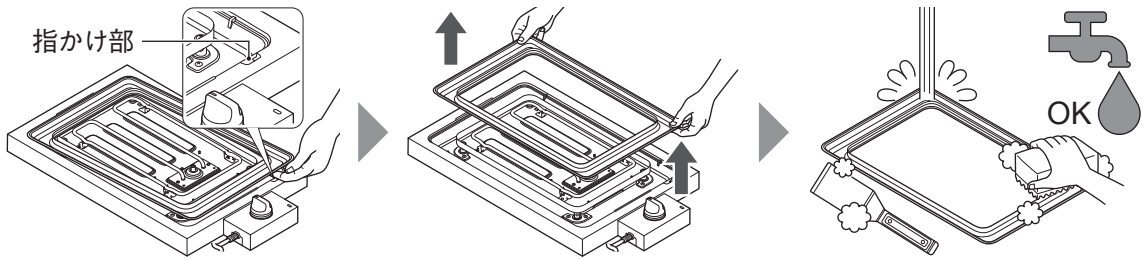

※指かけ部に指を入れます。油受けトレイの両側を両手でしっかり掴んで、水平に持ち上げてください。

こんなときは

以下の記載内容を確認してください。改善しないときは、バルミューダサポートセンター（P.20）までお問い合わせください。



本体の状況を確認するときは、必ず電源を OFF にしてから行ってください。

こんなとき	● 確認する	▶ こうする
電源が自動で切れる	● 連続で 2 時間以上使用していませんか？	▶ オートオフ機能が働きました。2 時間以上連続で使用すると、安全のため自動で加熱を停止し、電源が切れます。調理を続ける場合は、温度調節ダイヤル OFF の位置まで戻し、押し込みながら右に回して希望の温度目盛に合わせてください。
クラッドプレートが あたたまらない (通電しない)	● 電源プラグがコンセントから抜けていませんか？	▶ 温度調節ダイヤルを一度 OFF の位置に戻してください。その後、電源プラグをコンセントに差し込んでください。
	● 電源プラグをコンセントに差し込んだ後、すばやく温度調節ダイヤルを操作しませんでしたか？	▶ 温度調節ダイヤルの操作が速すぎると、エラー表示 (P.18) が出る場合があります。しばらく待ってから操作してください。
	● クラッドプレートががたついたり傾いたりしていませんか？	▶ クラッドプレートを確実にセットしてください。クラッドプレートを本体にセットしたあと、両手でクラッドプレートのハンドルを掴み、前後左右に揺らして、しっかりと本体にはまっていることを確認してください。
	● クラッドプレートの裏側、遮熱板に異物が付着していませんか？	▶ 異物を取りのぞいてください。
	● 温度調節ダイヤルを OFF 以外の位置にしたまま、電源プラグを差し込みませんでしたか？	▶ 温度調節ダイヤルを一度 OFF の位置に戻してください。温度調節ダイヤルを押し込みながら右に回して電源を入れてください。
	● 温度調節ダイヤルが OFF になっていませんか？	▶ 温度調節ダイヤルが OFF、または目盛と目盛の間を指していないか確認してください。調理物に応じた温度目盛に合わせてください。
POWER ランプがゆるやかに点滅したまま点灯にならない (適温にならない)	● 極端に周辺温度が高い／低い環境で使っていますか？	▶ 極端に周辺温度が高い／低い環境で使うと、クラッドプレートの加熱や冷却が間に合わず、適温 (POWER ランプ点灯) 状態にならないことがあります。
POWER ランプが速い点滅を繰り返している	● エラー表示です。	▶ 「エラー表示」(P.18) を参照してください。それでも解決しない場合は、電源プラグを抜き、バルミューダサポートセンター (P.20) までご連絡ください。
調理物が焼けにくい	● POWER ランプがゆるやかに点滅していませんか？	▶ POWER ランプが点灯に切り替わり、適温になってから調理を始めてください。
	● 温度設定が低くなっていませんか？	▶ 「調理温度の目安」(P.11) をご覧ください。
	● クラッドプレートの表面を充分にお手入れしていますか？	▶ クラッドプレートのお手入れを行ってください。
	● 調理物が凍っていませんか？	▶ 調理物を解凍してから焼き始めてください。

こんなとき	●確認する	▶こうする
調理物が ひどく焦げる	●温度設定を高温にし過ぎていませんか？	▶設定温度を下げて、ゆっくり加熱してください。
	●クラッドプレートが調理物の油や焼き焦げで汚れていませんか？	▶クラッドプレートのお手入れを行ってください。
焼き上がりが遅い	●調理物が凍っていませんか？	▶調理物を解凍してから焼き始めてください。
	●調理物が多すぎませんか？	▶調理物の量を調整してください。
半焼け、 調理物の中身まで 火が通っていない	●調理物が凍っていませんか？	▶調理物を解凍してから焼き始めてください。
	●温度設定を高温にし過ぎていませんか？	▶設定温度を下げて、ゆっくり加熱してください。 (調理物やお好みによりますが、高温で短時間の加熱では調理物の表面しか焼けない場合があります。)
煙やにおいが出る	●クラッドプレートと本体との間に異物や水分が残っていませんか？	▶クラッドプレートを持ち上げて、異物や水分が残っていないか確認してください。高温部に触れないよう注意してください。
	●クラッドプレートが調理物の油や焼き焦げで汚れていませんか？	▶クラッドプレートのお手入れを行ってください。
	●初めて本製品を使用した直後ではありませんか？	▶クラッドプレートを持ち上げて、異物が残っていないか確認してください。 ▶初回使用時ににおいを感じる場合がありますが、使用を続ければ徐々ににおいは消えます。そのままお使いください。
クラッドプレートが なかなか冷めない	●温度調節ダイヤルは OFF の位置になっていませんか？ ●電源を切ったあと、十分に時間を置いていませんか？	▶本製品は、蓄熱性が高く冷めにくいクラッドプレートを使用しています。使用後は電源を切ってしばらく放置し、十分に温度が下がったことを確認してからお手入れを行ってください。
クラッドプレートの 焦げ付きが 落ちない	●お手入れにやわらかいスポンジなどを使用していないいませんか？	▶金属タワシや付属品のヘラで焦げ付きを落としてください。本製品のクラッドプレート表面はコーティングをしていないため、金属タワシや付属品のヘラを使うことができます。細かい傷が付くことはありますが、調理性能に影響はありません。クラッドプレートのハンドル／裏側は、塗装剥がれの原因となるため、タワシや付属品のヘラを使わないでください。 また、クラッドプレート裏側には製造上の溶接加工跡がありますが、汚れや不具合ではありません。

こんなとき	理由
使用中に「カチッ」という音や、 きしむ音がする	ヒーターの熱膨張による音、または加熱時に本体内部の部品が動作する音です。故障ではありませんので、そのままお使いください。
POWERランプが、ゆるやかに 点滅を繰り返したあと、点灯する	温度調節をしています。点灯に切り替わると、クラッドプレートが適温になっています。そのままお使いください。
クラッドプレート表面にくぼみがある	製品の製造過程で発生するくぼみです。使用上問題ありませんので、そのままお使いください。
クラッドプレートが変色している	調理物の油や熱によって変色することがありますが、使用上の品質に支障ありません。
クラッドプレートをふきんなどで こすると、黒いものが付く	ステンレス表面の「酸化皮膜」がふきんに付いたためです。「酸化皮膜」は空気中で自然に生成されるものです。衛生上の問題ははありません。

エラー表示

エラーを検出した場合、POWER ランプが点滅します。
エラー表示には以下の種類があります。

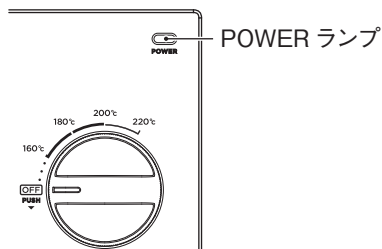

温度調節ダイヤル位置異常

点灯パターン

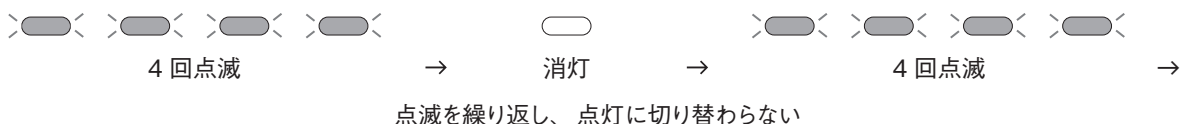

●確認する	▶こうする
●温度調節ダイヤルが、OFF 以外の位置になったまま、電源プラグをコンセントに差し込みましたか？	▶温度調節ダイヤルを一度 OFF の位置に戻してください。温度調節ダイヤルを押し込みながら右に回して電源を入れてください。
●温度調節ダイヤルが目盛と目盛の間を指して止まっていますか？	▶温度調節ダイヤルを回して目盛に合わせてください。温度調節ダイヤルが目盛と目盛の間で止まったまましばらく放置すると、安全のために加熱を停止します。クラッドプレートがあたたまらない場合は、温度調節ダイヤルを OFF の位置に戻してください。その後、電源プラグをコンセントから抜き、もう一度差し込んで、希望の温度目盛に合わせてください。
●電源プラグをコンセントに差し込んだ後、すばやく温度調節ダイヤルを操作しませんでしたか？	▶電源プラグをコンセントに差し込んだ後、しばらく待ってから操作してください。

オートオフ

点灯パターン

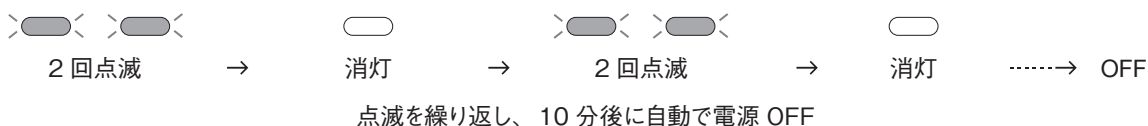

●確認する	▶こうする
●2時間以上連続で使用していますか？	▶2時間以上連続で使用すると、安全のためオートオフ機能が働きます。点滅開始後 10 分経過すると、自動で加熱を停止し、電源が切れます。調理を続ける場合は、温度調節ダイヤルを OFF の位置まで戻し、押し込みながら右に回して希望の温度目盛に合わせてください。

製品故障

点灯パターン



●確認する	▶こうする
●本製品が故障している可能性があります。	▶電源プラグをコンセントから抜き、バルミューダサポートセンター (P.20) までご連絡ください。

BALMUDA The Plate Pro アクセサリー（別売品）

BALMUDA The Plate Pro をさらにお楽しみいただけるアクセサリーをご用意しております。作りたい料理に合わせて自由に本体に組み合わせることができるので、ダイニングでの調理をさらにお楽しみいただけます。

■ 型番 K10-A100

■ 品名 Griddle & Cover

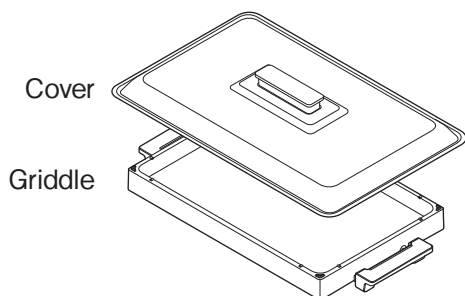

■ 型番 K10-B100

■ 品名 Takoyaki Plate

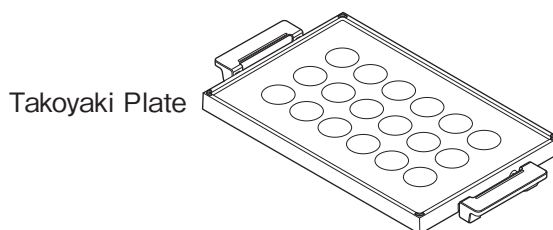

※本体付属品のヘラは、本体付属品のクラッドプレート専用です。Griddle や Takoyaki Plate と一緒に使わないでください。

※ BALMUDA The Plate Pro アクセサリー（別売品）をご使用の際は、アクセサリーに同梱されている取扱説明書をよくお読みください。

BALMUDA The Plate Pro アクセサリー（別売品）は、バルミューダの公式 Web サイトをはじめ正規販売店にてお買い求めいただくことができます。

ご購入はこちらから

<https://www.balmuda.com/jp/plate-pro/accessory>



※その他消耗品・専用パーツなどもバルミューダの公式 Web サイトで購入できます。詳しくは、バルミューダ サポートセンター（P.20）までお問い合わせください。

製品ユーザー登録のお願い

BALMUDA ではお客様に最適な製品サポートを受けていただくために、製品ユーザー登録をお願いしております。登録にはシリアルナンバーの入力が必要です。シリアルナンバーは、梱包箱または本体裏面のラベルで確認できる、13桁の英数字です。



ご登録はこちら

ご相談窓口のご案内

BALMUDA サポートセンター

 0120-686-717

電話

受付時間 10:00 - 17:00 (土・日・祝日および弊社休業日を除く)

通話料無料。携帯電話からもご利用になれます。

IP 電話など無料通話サービスをご利用いただけない場合は 0422-34-1705 におかけください。

※通話料はお客様のご負担となります。

WEB

[バルミューダ サポート](#) 

製品ごとのサポート情報ページに、よくあるご質問と回答を掲載しています。お問い合わせ前にご覧ください。

下記をご用意いただくと円滑に対応できます

- ・取扱説明書および保証書 (本書)
- ・購入証明書 (領収書、納品書など)
- ・シリアルナンバー (本体裏面)

バルミューダ株式会社 〒180-0023 東京都武蔵野市境南町 5-1-21

保証とアフターサービス

最適なサービスを確実にお受けいただくため、製品ユーザー登録をお願いします。修理に関するご相談ならびに製品のお取り扱い、お手入れに関するご相談は、バルミューダサポートセンター（P.20）までお気軽にご連絡ください。

1) 保証期間は、お買い上げ日から1年間です。

購入証明書（領収書、納品書など）で保証期間内であることが確認できる場合に限り、無償で修理または交換いたします。購入証明書を大切に保管してください。

2) 修理・交換作業は弊社が承ります。また、修理・交換のために取り外した部品は、弊社が適切に処理、処分いたします。

3) 本製品の補修用性能部品の保有期間は生産終了後5年間です。補修用性能部品とは、本製品の機能を維持するために必要な部品です。

4) 本製品は、日本国内向けに交流100V専用で設計されています。電源電圧や電源周波数の異なる日本国外では使用できません。また、アフターサービスも行いません。

This product uses only 100V(volts)AC, which is specifically designed for use in Japan. It cannot be used in other countries with different voltage, power frequency requirements, or receive after sales service abroad.

譲渡について

譲渡される場合、本製品お買い上げ時の付属品および本取扱説明書も付属してください。また、BALMUDA IDのマイページから製品登録の削除をお願いします。

廃棄について

本製品およびその一部を廃棄する際は、お住まいの地域の規則に従ってください。

製品仕様

製品名	BALMUDA The Plate Pro
型式	K10A シリーズ
用途	家庭用 屋内用
電源	AC100V 50-60Hz
定格消費電力	1120W
本体寸法	約幅 573mm × 奥行 334mm × 高さ 88mm ^{*1}
本体重量	約 5.2kg ^{*2}
温度調節範囲	160℃～220℃
電源コード長さ	約 3.0m

※1 本体寸法はクラッドプレートをセットした状態の数値です。電源コード長さは含みません。

※2 本体重量はクラッドプレートをセットした状態の数値です。

保証書

品名 : BALMUDA The Plate Pro

販売店

型式 : K10A シリーズ

店名・住所・電話番号

保証期間 : お買い上げ日より1年

対象 : 本体・付属品一式

お買い上げ日 年 月 日

お客様 お名前

ご住所

お電話番号

無償修理をご依頼になる場合は本書に記載のバルミューダサポートセンターまでお問い合わせください。

修理等のご相談時にいただいた個人情報のお取り扱いについて

1) バルミューダ株式会社は、お客様の個人情報をお客様の対応や修理およびその確認時に利用し、これらの目的のためにご相談内容の記録を残すことがあります。

2) 次の場合を除き、弊社以外の第三者に個人情報を提供することはありません。

(a) 修理やその確認業務、輸配送を委託する場合。

(b) 法令の定める規定に基づく場合。

バルミューダのプライバシーポリシーについてはこちらをご覧ください。▶ www.balmuda.com/jp/legal/privacy

この保証書は保証期間中に取扱説明書、本体ラベル、その他の注意書きに従った正常な使用状態で故障した場合、本書記載内容で弊社が無償修理を行うことをお約束するものです。従って、この保証書によって保証書を発行している者（保証責任者）、およびそれ以外の事業者に対するお客様の法律上の権利を制限するものではありません。

修理・保証の詳細については、修理規約をご覧ください。▶ www.balmuda.com/jp/legal/repair

1) 保証期間内でも以下に該当する場合は、保証の対象外とし、弊社は一切の責任を負いません。

(a) 取扱説明書、本体ラベル、その他注意書きに従わない使用状態（海外における使用を含む）に起因する故障または損傷。

(b) 使用上の誤り、または改造や不当な修理による故障または損傷。

(c) お買い上げ後の取り付け場所の移動、落下、引っ越し、輸送などによる故障または損傷。

(d) 火災、地震、風水害、落雷、その他の天災地変ならびに公害や塩害、異常電圧、その他の外部要因による故障または損傷。

(e) 車両、船舶への搭載や極端な高温、低温、多湿、埃の多い場所などで使用された場合の故障または損傷。

(f) 一般家庭以外（例えば業務用など）で使用された場合の故障または損傷。

(g) 本書のご提示がない場合。

(h) 本製品のご購入を証明する購入証明書（領収書、納品書など）が無く、本書のお買い上げ日、お客様名、販売店名が確認できない場合。あるいは字句を書き換えられた場合。

(i) 表面的な損傷の場合（かすり傷、へこみなどを含みます）。

(j) 高温多湿の場所など保存上の不備、経年劣化、自然消耗による瑕疵の場合。

(k) 故障原因について虚偽の申告がなされた場合。

2) 保証期間内でも商品を弊社窓口へ送付された場合の送料や出張修理を行った場合の出張料は、お客様のご負担となります。

3) 故障の状況その他の事情により、修理に代えて製品交換をする場合があります。

4) 修理に際して再生部品、代替部品を使用する場合があります。また、修理により交換した部品は弊社が適切に処理、処分いたします。

5) 本書に基づく無償修理（製品交換を含みます）後の製品については、最初のご購入時の保証期間が適用されます。

6) 故障によりお買い上げの製品を使用できなかったことによる損害については補償いたしません。

7) 本書は再発行いたしませんので紛失しないよう大切に保管してください。

8) 本書は日本国内においてのみ有効です。

バルミューダ株式会社 〒180-0023 東京都武蔵野市境南町 5-1-21 ☎0120-686-717

Effective only in Japan